



AMAZONE

Пневматична сівалка точного висіву ***Precea***
з фронтальним бункером ***FTender***



Пневматична сівалка точного висіву Precea

Гладкий - Блискучий - В точку



**AMAZONEN-WERKE
PRECEA 4500-2CC SUPER**
✓ Working quality
incl. crosswise fertiliser
distribution
DLG Test Report 7093



**AMAZONEN-WERKE
SOWING UNIT PRETEC**
✓ Working quality
in maize
DLG Test Report 7104

За підсумками імідж-барометра
DLG відсоток сходів був оцінений
виключно як «дуже добрий»

Пневматична сівалка точного висіву Presea, що застосовується для традиційного і мульчованого посіву, відрізняється особливо високою точністю укладання насіннєвого матеріалу, високою дієвістю і комфортним користуванням. Першокласне дозування насіннєвого матеріалу та система дозування добрив переконує навіть при швидкості до 15 км/год. Різні концепції рами забезпечують максимальну гнучкість.



	Сторінка
Короткий огляд переваг	4
Моделі	6
Presea – з жорсткою конструкцією	10
Presea – навісна телескопічна	12
Presea – навісна складана	14
Presea – навісна складана модель з фронтальним бункером	16
Навісна посівна комбінація з фронтальним бункером Складана	18
Гідравлічне зміщення технологічної колії	20
Турбіна і насіннєвий бункер	22
Дозування	24
Централізований привод дозування	26
Сошник для мульчованого посіву PreTeC	28
Автоматичне регулювання тиску на сошник SmartForce на сівалках точного висіву	30
Варіанти комплектації сошників PreTeC	32
Дозування добрив	34
Дводисковий сошник для добрив FerTeC twin	36
FertiSpot	38
Розподільник мікрогранулята Micro	40
Фронтальний бункер FTender	42
Техніка для внесення рідких добрив Керування	48
ISOBUS	50
ISOBUS GPS-Switch	52
ISOBUS GPS-Maps GPS-Track AmaTron 4	54
ISOBUS AmaTron Connect агромаршрутизатор	56
Додаткове обладнання	58
Технічні дані	60

Високошвидкісна сівалка точного висіву



від 45 до 90 см



4 до 12 рядів



55 або 70 л



До 15 км/год

Ваші переваги:

- + Висока продуктивність за швидкості руху до 15 км/год
- + Дводисковий сошник для добрив FeTeC Twin забезпечує рівномірну глибину внесення добрив
- + Завдяки FertiSpot можна заощадити до 25 % добрив при тому ж рівні врожайності
- + Рівномірні сходи завдяки точному сошнику PreTeC з автоматичним регулюванням тиску на сошник SmartForce
- + Точне укладання насіння завдяки ідеальному дозуванню через підвищений тиск із коротким каналом подачі
- + Проста та не потребує інструментів заміна централізованого висівного диска, навіть при заповненому насінневому бункері
- + Автоматичне регулювання відсікачів SmartControl забезпечує максимальний комфорт для водія
- + Просте та інтуїтивно зрозуміле керування через ISOBUS
- + Низька потреба в підйомній силі трактора завдяки оптимізованому центру тягіння та легкій конструкції

ДОДАТКОВА ІНФОРМАЦІЯ

www.amazone.net/precea



ВІДЕОФІЛЬМ
Детальніше



АНІМАЦІЯ
Детальніше



SMARTLEARNING
www.amazone.net/smartlearning

Пневматична сівалка точного висіву Precea

Точно, інтуїтивно, дієво

Найкраща у своєму класі сівалка

З Precea компанія AMAZONE пропонує сівалку точного висіву, яка відповідає найвищим вимогам. Новий високопродуктивний централізований привод дозування та першокласна висівний агрегат PreTeC для мульчованого посіву ідеально доповнюють один одного. Обидві системи працюють майже незалежно від швидкості руху та польових умов. Висока точність укладання посівного матеріалу вражає від першої до останньої зернини, так само як і інтуїтивно зрозуміле та комфортне керування пневматичною сівалкою точного висіву.

Переваги:

- ✔ Точне укладання посівного матеріалу
- ✔ Відмінне ведення за глибиною з точним укладанням посівного матеріалу
- ✔ Висока продуктивність за рахунок швидкості руху до 15 км/год
- ✔ Більше комфорту завдяки дуже простому регулюванню дозування та висівних елементів

Моделі

Пневматична сівалка точного висіву Precea характеризується широким спектром концепцій рами та рівнів оснащення.

Модель	Тип рами
Precea ACC	Пневматична сівалка точного висіву
Precea-AFCC	Навісна сівалка + фронтальний бункер
Precea	Жорстка
Precea CC	Жорстка
Precea-FCC	жорстка + фронтальний бункер
Precea-2	телескопічна або складана
Precea-2CC	телескопічна або складана
Precea-2FCC	телескопічна або складана + фронтальний бункер
Precea-2AFCC	Складана навісна сівалка + фронтальний бункер

CC = Версія, обладнана для внесення добрив



Насадна сівалка точного висіву Precea 3000-ACC з ротаційним культиватором KG 3001 Special



Пресеа 4500-2CC Super із заднім бункером для добрив та завантажувальним шнеком



Пресеа 6000-2CC Super із заднім бункером для добрив та завантажувальним шнеком



Пресеа 6000-2FCC Super з навісним фронтальним бункером (для добрив)

Точно, інтуїтивно, дієво



Special або Super

Які можливості пропонує кожна модель?

Існує кілька доступних для замовлення моделей Presea. Відрізняють Special і Super. Основна відмінність між моделями Special і Super полягає в приводі дозування. На моделі Special він механічний і може розвивати швидкість до 12 км/год. На відміну від них, модель Presea Super оснащена сервоприводом ElectricDrive. Він дозволяє розвивати швидкість до 15 км/год.

Детальний огляд найважливіших відмінностей між двома варіантами наведено в нижченаведеній таблиці.

Огляд:

Модель	Привод дозування	Робоча швидкість (км/год)	Бункер для добрив (л)	Дозування добрив	Насіннєвий бункер (л)	Розподільник мікрогрануляту	Регулювання відсікачів	Керування
Presea Special	механічний	12	950 або 1 250	механічний	55 або 70	так*	механічний	AmaCheck/ AmaScan 2
Presea Super	сервопривод	15	950 або 1 250	сервопривод	55 або 70	так	сервопривод	ISOBUS

* Залежно від оснащення для внесення добрив і термінала

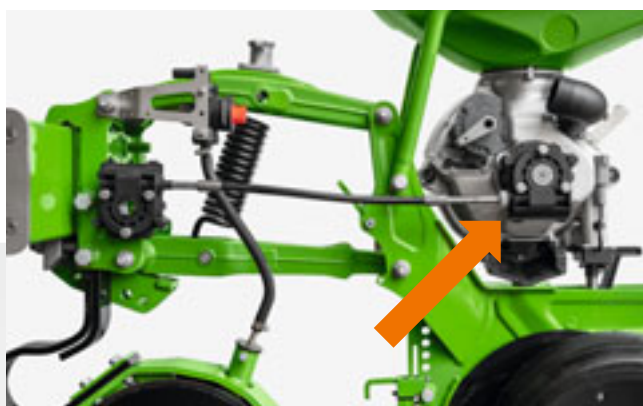

З механічним центральним приводом дозування SpeedShaft



З сервоприводом ElectricDrive

Навісні моделі Преcea з жорсткою рамою

від 4 до 12 рядів з жорсткою рамою



Преcea 3000-CC в роботі

Преcea 3000

Преcea 3000 — це компактна навісна високошвидкісна сівалка точного висіву. На вибір пропонується обладнання для внесення добрив із бункером для добрив (моделі CC). Завдяки можливості зміни кількості рядів і міжряддя вдається досягти найвищу гнучкість.

Огляд

Модель	Кількість рядів	Міжряддя
Преcea 3000 (CC) Special / Super	4, 5, 6	від 45 до 80 см
Преcea 3000-FCC Super	4, 5, 6	від 45 до 80 см
Преcea 3300 (CC) Super	5, 7	від 50 до 75 см
Преcea 4500 (CC) Special / Super	5, 6, 7, 8	від 45 до 80 см
Преcea 6000 (CC) Special / Super	8, 9, 12	від 45 до 80 см

Преcea 4500 та 6000 з жорсткою рамою

В якості альтернативи моделям з телескопічними і складаними рамами, ці моделі пропонується з жорсткою рамою. Цей формат передбачає ширину міжряддя від 45 до 80 см. На Преcea 6000 кількість рядів може становити від 8 до 12 і від 5 до 8 на Преcea 4500.



Преcea 6000-CC з жорсткою рамою

Навісні моделі Presea, з жорсткою конструкцією

від 4 до 6 рядів - з шириною рами 3м



Presea 3000-AFCC в роботі з ротаційним культиватором KG

Presea-A – точний посів і передпосівна підготовка всього за один прохід!

Навісну сівалку точного висіву Presea-A можна додатково комбінувати з ротаційним культиватором / ротаційною бороною або компактною дисковою бороною CombiDisc. Завдяки поєднанню з ґрунтообробним агрегатом ця посівна комбінація забезпечує ідеальну передпосівну підготовку та посів за один прохід.

Система швидкої зчіпки QuickLink - швидкий, простий монтаж і демонтаж

Завдяки системі швидкої зчіпки QuickLink на Presea-A, цю сівалку точного висіву можна швидко і легко комбінувати з різними культиваторами AMAZONE без використання інструментів.

Огляд

Модель	Кількість рядів	Міжряддя
Presea 3000-ACC Super	4, 5, 6	від 50 до 75 см
Presea 3000-AFCC Super	4, 5, 6	від 50 до 75 см

Presea 3000-AFCC з ротаційним культиватором KG



Пресеа – телескопічні навісні моделі

6 або 7 рядів - рама шириною 4,8 м



Пресеа 4500-2CC в роботі

Телескопічна модель - регулювання міжрядь за лічені секунди

Телескопічна модель Пресеа забезпечує високу гнучкість. Ширину міжрядь можна змінити за короткий час завдяки телескопічній конструкції рами. Існує три різні варіанти телескопічної рами, які дозволяють змінювати міжряддя. Всі моделі також можуть бути оснащені обладнанням для внесення добрив. Крім того, Пресеа 4500-2 можна комбінувати з фронтальним бункером для добрив.

Переваги:

✔ Робоча швидкість	до 15 км/год
✔ Кількість рядів	6 або 7
✔ Міжряддя	від 45 до 80 см
✔ Бункер для добрив	Моделі CC 950 або 1.250 л Моделі FCC 1.600 або 2.200 л



Precea 4500-2CC з телескопічною рамою за повної ширини захвату



Precea 4500-2CC з варіативною телескопічною рамою для вузької ширини захвату

Проста і двічі телескопічна функція – транспортна ширина 3,3 м* або 3 м

AMAZONE пропонує два варіанта рами - з простою і двічі телескопічною функцією. Проста рама дешевше і забезпечує транспортну ширину 3,3 м*. Двічі телескопічна рама забезпечує транспортну ширину 3 м. Унікальна концепція підшипників, що не потребують технічного обслуговування, забезпечує тривалий термін служби і робить складання та розкладання рами особливо зручним.

* Слід дотримуватися чинних положень місцевих правил дорожнього руху, можливо, знадобиться отримання спеціального дозволу.

Варіативно телескопічна рама телескопічна точність

Варіативно телескопічна рама забезпечує гнучке та зручне налаштування ширини міжряддя для різних культур. Адже проблеми з різними значеннями міжряддя вже у минулому. Рама Precea зосереджується лише на найголовнішому. Наприклад, телескопічна рама забезпечує справжній комфорт під час роботи. Натисканням кнопки ви можете швидко, надійно і комфортно висунути або зтягнути назад.

Різні варіанти опорних коліс.

Precea 4500 і 4500-2 можуть бути оснащені двома варіантами опорних коліс, які можна розмістити попереду або між висівними агрегатами. Опорні колеса перед навісною рамою забезпечують повний діапазон міжрядь, однак дуже компактний варіант між висівними агрегатами вражає значно меншою потребою в підйомній силі.

Детальний огляд телескопічних рам

Тип рами	Міжряддя
Проста телескопічна рама	60, 65, 70, 75, 80 см
двічі телескопічна рама	60, 70, 75, 80 см
Варіативно телескопічна рама	від 45 до 75 см або від 50 до 80 см



7 рядів завдяки переднім опорним колесам



6 рядів з опорними колесами між рядами

Складані навісні моделі Precea

Від 7 до 12 рядів - рама шириною 6,8 м



Precea 6000-2CC в роботі

Складання – швидко і точно

Precea 6000-2 — це високошвидкісна сівалка точного висіву з триточковим навантаженням і дозуванням за допомогою підвищеного тиску. Машина може бути оснащена заднім бункером для добрив, як у моделі CC, або без бункера для добрив. Завдяки спеціальній складаній рамі можна змінити кількість висівних агрегатів. Водночас машина може бути оснащена системою гідравлічного усунення технологічної колії.

Переваги:

✔ Робоча швидкість	до 15 км/год
✔ Кількість рядів	7, 8, 9, 10, 11, 12
✔ Міжряддя	від 45 до 90 см від 60 до 90 см з моделями CC
✔ Бункер для добрив	950 або 1.250 л



Також складана Presea 6000-2CC з транспортною шириною 3 м безпечна та зручна в роботі

Рама – гідравлічне і швидке складання

Оснащена складаною рамою Presea 6000-2 легко і швидко переводиться з робочого на транспортне положення. Високопродуктивна машина складається з робочої ширини 6 м до керованої транспортної ширини 3 м одним натисканням кнопки.

Переваги:

- ✔ Транспортна ширина 3 м
- ✔ Транспортна висота менш ніж 4 м
- ✔ Низька потреба в підйомній силі завдяки короткій і компактній конструкції
- ✔ Відмінний доступ до насіннєвого бункера



Детальний огляд моделей

Модель	Кількість рядів
Presea 6000-2	7, 8, 9, 10, 11, 12
Presea 6000-2CC	7, 8, 9



Процес складання Presea 6000-2CC з 8 рядами

Складана навісна модель Precea з фронтальним бункером

від 7 до 12 рядів - рама шириною 6,8 м



Precea 6000-2FCC в роботі з 9 рядами

Фронтальна/задня комбінація – маневреність у поєднанні з максимальною продуктивністю

Для максимальної ефективності модель Precea 6000-2FCC оснащена новим фронтальним бункером для добрив FTender. Об'єм бункера 1.600 л або 2.200 л скорочує час простою, тим самим підвищуючи продуктивність. Завдяки поєднанню фронтального й заднього розміщення трактор має оптимальний розподіл навантаження.

Переваги:

✔ Робоча швидкість	до 15 км/год
✔ Кількість рядів	7, 8, 9, 10, 11, 12
✔ Міжряддя	від 45 до 90 см
✔ Бункер для добрив	1.600 або 2.200 л



Пресеа 6000-2FCC з 12 рядами в розкладеному стані

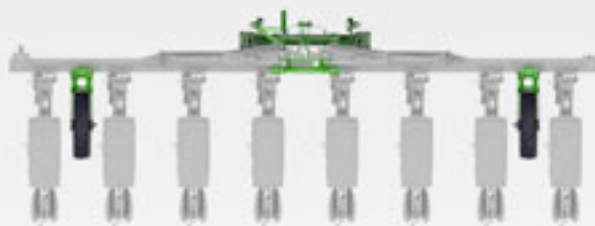

Пресеа 6000-2FCC з 8 рядами в розкладеному стані

Опорні колеса – перед або всередині складаної рами

Пресеа 6000-2FCC може бути оснащена різними видами положення опорних коліс. Це дозволяє отримати ідеальну конфігурацію для кожного господарства.

Опорні колеса перед рамою забезпечують ширину міжрядь від 45 до 90 см. Завдяки меншій ширині міжрядь можна встановити до 12 висівних апаратів.

Опорні колеса всередині рами забезпечують ширину міжрядь від 65 до 80 см. Машина при цьому залишається дуже короткою і компактною.

Рама -гнучко і швидко

Також завдяки оснащенню складною рамою, Пресеа 6000-2FCC можна швидко і легко переміщати з робочого в транспортне положення. У зв'язку з цим центральний шарнір сконструйований таким чином, що міжряддя і кількість рядів можна змінити швидко і без особливих зусиль.



Пресеа 6000-2FCC з 12 рядами в розкладеному стані



Пресеа 6000-2FCC з 9 рядами в розкладеному стані

Складана навісна сівалка Преcea з фронтальним бункером

8 рядів - рама 6 м



Преcea 6000-2AFCC в роботі з 8 рядами

Фронтальна/задня комбінація з активним обробітком ґрунту – все за один прохід

Комбінація ротаційного культиватора та сівалки точного висіву забезпечує найвищу продуктивність. За рахунок активного ґрунтообробного знаряддя, розташованого попереду, можна обійтися одним проходом. Об'єм бункера 1.600 л або 2.200 л скорочує час простою, тим самим підвищуючи продуктивність. Завдяки поєднанню фронтального й заднього розміщення трактор має оптимальний розподіл навантаження.

Переваги:

✓ Робоча швидкість	до 12 км/год
✓ Кількість рядів	8
✓ Міжряддя	75 см
✓ Бункер для добрив	1.600 або 2.200 л



Пресеа 6000-2AFCC з ротаційним культиватором KG 6002-2 і FTender 2200

Ротаційний культиватор KG 6002-2 – «складаний флагман»

Складаний ротаційний культиватор KG 6002-2 з шириною захвату 6 м особливо вражає своєю високою продуктивністю. Система Cultimix забезпечує ротаційний культиватор високим кліренсом і неперевершеною міцністю. Завдяки гідравлічному складанню KG 6002-2 також безпечний на дорозі з транспортною шириною всього 3 м.

Ідеальне посівне ложе

Складаний ротаційний культиватор KG 6002-2 вирізняється не лише високою продуктивністю, а й формуванням ідеального посівного ложа. 20 тримачів зубців інтенсивно перемішують ґрунт. Під час мульчованого посіву пожнивні рештки ретельно загортаються в ґрунт. Навіть за найважчих умов зубці надійно проникають у ґрунт і точно витримують глибину обробітку. Підпружинені бічні щитки утримують ґрунт під машиною.

Змінна задня висівна секція – дозувальні пристрої і висівні сошники

Ротаційний культиватор і висівна секція Пресеа легко роз'єднуються, що дозволяє гнучко використовувати ротаційний культиватор в інших місцях. Незважаючи на ширину захвату 6 м вся висівна секція демонтується всього за 30 хвилин.

Це також дозволяє комбінувати ротаційний культиватор з висівною секцією Avant 02. В якості альтернативи, ротаційний культиватор може також використовуватися самостійно для підготовки посівного ложа.



Avant 6002-2 з KG 6002-2 Super



Пресеа 6000-2AFCC з KG 6002-2 Super

Гідравлічне зміщення технологічної колії

Гнучкий шлях оптимізації врожайності для жорстких і складних моделей



Пресеа 6000-2FCC з гідравлічним зміщенням технологічної колії забезпечує оптимальний потенціал врожайності

Моделі Пресеа із жорсткою конструкцією та складані моделі можна оснащувати оптимальною функцією гідравлічного зміщення технологічної колії. Під час руху по колії сошники PreTeC, в тому числі сошники для внесення добрив,

повністю автоматично зсуваються і розсуваються гідравлічно, без вимкнення посівних рядів. Таким чином, норма висіву залишається незмінною. Завдяки цьому міжряддя можуть становити до 115 см.

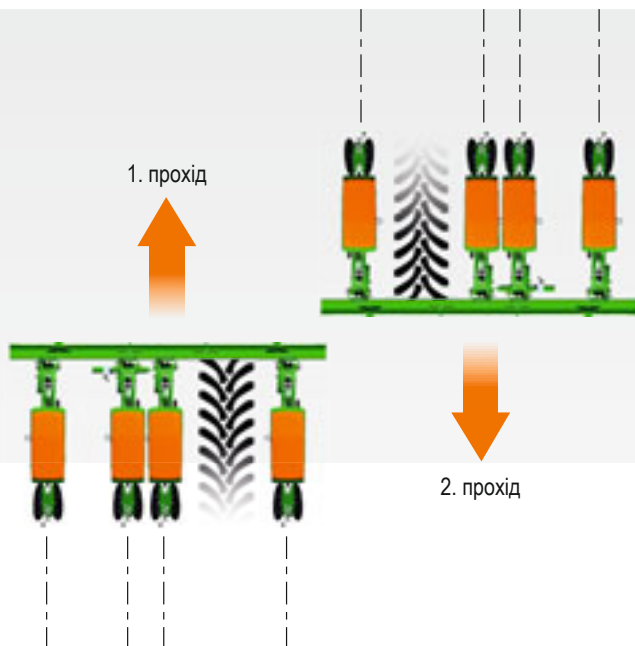

Асиметричне зміщення дозволяє створювати колії шириною до 2,1 м

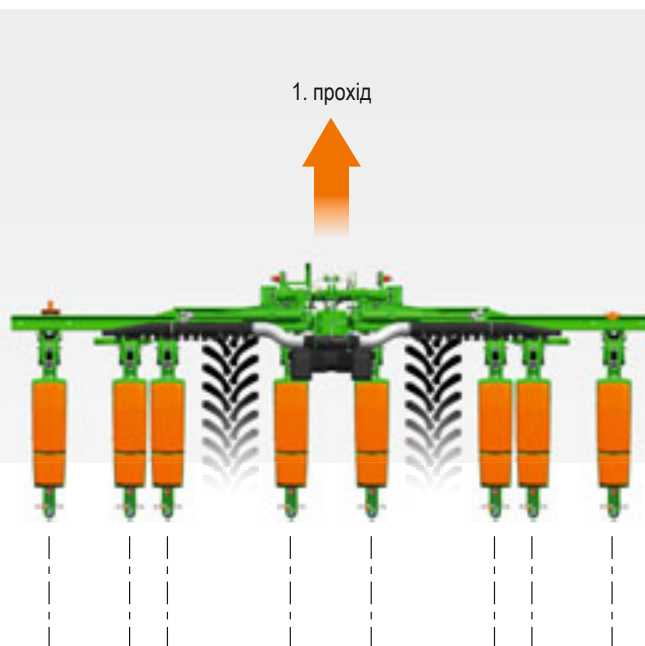

Симетрична зміщена технологічна колія з Precea 6000-2

Асиметричне зміщення одного висівного агрегату

Асиметричне зміщення включає лише один циліндр. За рахунок цього зміщується лише один агрегат. Водій створює одну колію за перший прохід. Друга колія створюється під час другого проходу, аби наступні машини для догляду за посівами, наприклад, обприскувач, не пошкодили посіви через зсув рядків.



Велика ширина міжрядь для створення технологічної колії зі зміщеним агрегатом

Симетричне зміщення двох висівних апаратів

У разі симетричного зміщення одночасно вмикаються циліндри на лівій і правій стороні машини. Підготовка такої технологічної колії відбувається лише за один прохід. Максимальний діапазон зміщення агрегату становить 400 мм. Зміщення також можна зменшити, якщо через ширину колії або розмір шин не потрібно використовувати всю ширину.

Переваги гідравлічного зміщення технологічної колії:

- ✔ Оптимальний потенціал врожайності, оскільки посівні ряди не вмикаються, а лише зміщуються
- ✔ Полегшення роботи механізатора завдяки автоматичному розпізнаванню та адаптації до технологічної колії
- ✔ Відсутність пошкоджень рослин під час наступних проходів по посівах внаслідок сформованої технологічної колії
- ✔ Оптимальне забезпечення добривами, оскільки сошник для добрив і дозувальний пристрій просуваються разом

Турбіна і насіннєвий бункер



Механічний привод турбіни

Механічний привод турбіни здійснюється безпосередньо через ВВП. Безпроблемна робота також можлива з тракторами, які мають низьку гідравлічну потужність.

Гідравлічний привод турбіни

Гідравлічний привод турбіни забезпечує зручне регулювання частоти обертів турбіни і, таким чином, рівномірний поздовжній розподіл навіть на пересіченій місцевості. Число обертів турбіни зручно налаштовується й не залежить від кількості обертів двигуна, тож трактор може працювати з постійним і оптимальним числом обертів.



Захист повітрязабірника

Для роботи в умовах підвищеної запиленості доступний додатковий захист повітрязабірника, оскільки будь-яке потрапляння бруду та пилу може призвести до блокування чутливого процесу дозування.



Насіннєві бункери, розташовані над системою дозування

Насіннєві бункери – комфортне заповнення. Просте спорожнення

Насіннєві бункери об'ємом 55 л або 70 л дуже легко заповнювати. Кришки бункерів можна зручно відкрити однією рукою, що спрощує їх наповнення з мішків. Додатково можна замовити допоміжний пристрій для заповнення, який безпечно направляє насіння в бункер і робить процес заповнення ще простішим. Видалення залишків відбувається особливо швидко, легко і акуратно.

Серійно встановлений датчик спорожнення завчасно попереджає про рівень заповнення через термінал.

Переваги:

- ✔ Зручний доступ
- ✔ Відкриття кришки однією рукою полегшує процес заповнення
- ✔ Акуратне видалення залишків з обох сторін за допомогою лотка для посівного матеріалу



Насіннєві бункери вирізняються зручним доступом і дозволяють користуватися однією рукою



Видалення залишків відбувається особливо швидко, акуратно і легко. Це можна зробити навіть з обох сторін.

Дозування посівного матеріалу

Точність укладання посівного матеріалу,
більш висока врожайність

АНІМАЦІЯ
Детальніше



Надійне дозування

Дозування посівного матеріалу здійснюється за принципом надлишкового тиску. За рахунок надлишкового тиску зерна притискаються до отворів диска, що обертається. При подальшому обертанні притиснуті зерна проходять повз три відсікачі, які надійно забезпечують розділення на отворах. Зайві зерна скидаються, тому двійники ефективно виключається. Це особливо важливо для дотримання точності укладання посівного матеріалу.

Головна особливість

Завдяки продуманій конструкції централізованого дозувального пристрою, висівний диск і висівна камера міцно з'єднані між собою.

Переваги такої конструкції величезні:

- ✔ Завдяки тому, що для обертання потрібен лише низький крутний момент, дозування здійснюється виключно через електроніку трактора
- ✔ Зазвичай схильне до зносу ущільнення дозувального диска не пошкоджується



Обертова камера надлишкового тиску

Висівний диск

- ❗ «Завдяки тому, що камера тиску обертається з дозувальним диском, запобігається стирання диска на ущільнювачі камери тиску».

(«профі» - Тест-драйв Пресеа 4500-2CC · 10/2019)



Вигляд дозувального пристрою без висівного диска



Висівний диск у стані спокою



Висівний диск в роботі (без кришки)

Більшого комфорту не може бути!

Ретельно продумана і розумна заміна без використання інструментів

Завдяки продуманому розташуванню обертової камери тиску, Пресеа пропонує багато переваг.

- ✔ Заміна централізованого висівного диска без інструментів
- ✔ Заміна висівного диска можлива без спорожнення насінневого бункера
- ✔ Просте і зручне спорожнення залишків з обох боків

Універсальний, надійний, точний

Як тільки насіння досягає каналу подачі, надлишковий тиск переривається і насіння потрапляє в канал подачі. У чистій борозні, сформованій борозноутворювачем і звільненій від органічного матеріалу, зерно захоплюється уловлювальним котком і укладається в ґрунт. Це запобігає ненавмисному перекочуванню посівного матеріалу, а також забезпечує оптимальний контакт між посівним матеріалом і ґрунтом.

Переваги дозування:

- ✔ Надійне дозування незалежно від швидкості руху
- ✔ Універсальне застосування
- ✔ Уникає пропусків і подвійного дозування

- ❗ «Дозувальний пристрій можна відкрити без інструментів, і таким чином можна швидко замінити висівний диск.»

(«profi» - Тест-драйв Пресеа 4500-2CC · 10/2019)



- ❗ «Канал подачі для очистки можна демонтувати без інструментів.»

(«profi» - Тест-драйв Пресеа 4500-2CC · 10/2019)

Оптодатчик – контроль точності системи дозування

Серійний оптичний датчик забезпечує відмінний контроль і моніторинг з терміналу трактора. Незалежно від того, рапс це чи кукурудза, оптичний датчик працює універсально і не потребує заміни.



Численні висівні диски дозволяють висівати кукурудзу, соняшник, рапс, соєві боби*, цукровий буряк тощо.

Рекомендації заводу-виробника для соєвих бобів полягають в обмеженні швидкості до 8 км/год.



Механічне регулювання відсікачів на Precea Special

Для оптимізації точності укладання відсікачі можна точно відрегулювати за рахунок механічної системи налаштування. Таким чином, можна уникнути подвійного дозування та пропусків, завдяки чому підвищується врожайність.

Електричне регулювання відсікачів на Precea Super

Електричне регулювання відсікачів дозволяє зручно налаштувати скрепки з терміналу оператора в кабіні трактора.

SmartControl – автоматичне регулювання відсікачів на Precea Super

Для зменшення навантаження на механізатора, а також для запобігання випадковим пропускам і подвійному дозуванню AMAZONE пропонує автоматичне налаштування чистиків SmartControl на Precea Super.

Переваги:

- ✔ Полегшення роботи механізатора, оскільки SmartControl виконує налаштування трьох відсікачів
- ✔ Підвищення врожайності, оскільки виключаються пропуски і двійники
- ✔ Економія часу, оскільки скасовується ручне налаштування



Механічне регулювання відсікачів



Автоматичне регулювання відсікачів SmartControl здійснює налаштування відсікачів та суттєво полегшує роботу механізатора

Механічний привод дозування SpeedShaft для досягнення робочої швидкості до 12 км/год



Механічний привод дозування SpeedShaft на Precea Special

Механічний привод SpeedShaft дозволяє працювати з робочою швидкістю до 12 км/год, навіть для моделей базового рівня, не впливаючи на поздовжній розподіл. Привод здійснюється через гнучкий вал.

Переваги SpeedShaft:

- ✔ Зручний в обслуговуванні, оскільки всі компоненти забезпечені мастилом на весь термін служби
- ✔ Збільшення продуктивності до 25 % у порівнянні з іншими механічними системами
- ✔ Плавний хід навіть за високої робочої швидкості до 12 км/год

Сервопривод ElectricDrive на Precea Super

Можливість управління дозувальними пристроями окремо дає можливість вмикати і вимикати кожен ряд за допомогою сервоприводу. Таким чином, за допомогою терміналу можна дуже зручно регулювати необхідну норму висіву, норму внесення добрив і роботу розподільника мікрогрануляту. Одна кнопка активації на кожен висівний агрегат дозволяє перевірити централізований висівний диск.

Переваги ElectricDrive:

- ✔ Точний висів на полях клиноподібної форми та на розворотній смузі в поєднанні з автоматичним відключенням окремих рядків
- ✔ Гнучке збільшення норми висіву по всій ширині захвату
- ✔ Робоча швидкість до 15 км/год
- ✔ Кнопки активації для перевірки централізованого висівного диска

Максимальна точність – автоматичне відключення окремих рядків

Можливість індивідуального керування висівними апаратами дозволяє індивідуально вмикати та вимикати кожен ряд за допомогою сервоприводу. Це дає особливі переваги на полях клиноподібної форми та на розворотній смузі. Більше інформації можна знайти на сторінці 50/ 51.

Сервопривод ElectricDrive з робочою швидкістю до 15 км/год



Сошник для мульчованого посіву PreTeC

Агрегат точного висіву для будь-якого
типу ґрунту



AMAZONEN-WERKE
SOWING UNIT PRETEC
✓ Working quality
in maize
DLG Test Report 7104

За підсумками імідж-барометра DLG відсоток сходів був оцінений виключно як «дуже добрий»

Максимальна гнучкість за найвищої швидкості роботи

Незалежно від того, чи використовується він для звичайного посіву, чи для мульчованого, сошник для мульчованого посіву PreTeC ідеально підходить для точного висіву.

Скористайтеся перевагами першокласної, стабільної точності укладання посівного матеріалу і використовуйте її для підвищення врожайності. Завдяки високій точності Precea забезпечує високу продуктивність роботи, особливо за високих робочих швидкостей до 15 км/год.

Переваги:

- ✓ Максимальний комфорт у керуванні
- ✓ Мінімізація часу простоїв
- ✓ Економія часу під час регулярного технічного обслуговування

Рівномірні сходи

Сошник для мульчованого посіву (вагою 120 кг) може бути ще більше притиснутий пружиною з максимальним зусиллям, еквівалентним 220 кг. Гідравлічний циліндр забезпечує тиск на сошник до 350 кг. Це забезпечує плавність ходу і рівномірні сходи навіть на твердих ґрунтах. Сошник для мульчованого посіву у повному комплекті надійно направляється двома великими опорними котками. Розпушування ґрунту виконується дводисковим агрегатом і розташованим за ним борозноутворювачем. Після того, як посівний матеріал фіксується уловлювальним коточком на заданій глибині, V-подібні коточки для уловування знову закривають посівну борозну.



Дводисковий сошник
FerTeC Twin

Опорні котки

Уловлюючий
коточок

Загортачі
борозен

V-подібні коточки
для прикочування

Сошник для мульчованого посіву PreTeC забезпечує максимальну точність і максимальну продуктивність



За допомогою фіксаторів можна дуже легко відрегулювати тиск на сошник

Механічне регулювання тиску на сошник

Механічне регулювання тиску на сошник дозволяє дуже просто і ефективно регулювати тиск на сошник за допомогою напруженої пружини з фіксаторами. Таким чином, можна створити до 100 кг додаткового тиску на сошник на додаток до його власної ваги 120 кг. Ще на 15 кг можна збільшити навантаження в межах колії.



За допомогою гідроциліндра тиск на сошник можна дуже легко відрегулювати

Гідравлічне регулювання тиску на сошник

Тиск на сошник можна просто та зручно встановити за допомогою гідравлічного регулювання. За допомогою терміналу керування можна індивідуально адаптувати тиск на сошник до 350 кг навіть під час руху. Автоматичне регулювання тиску на сошник SmartForce також забезпечує автоматичне регулювання всіх сошників, навіть за різних умов ґрунту.

Максимальний комфорт у керуванні

Завдяки гарному доступу до висівного апарату забезпечується високий рівень комфорту в роботі. Безліч варіантів регулювання дають можливість пристосуватися до будь-яких задач.

Переваги:

- ✔ Підвищення врожайності та покращення якості посіву в результаті ефективного дозування
- ✔ Більше комфорту в регулюванні завдяки роботі без інструментів
- ✔ Більше гнучкості завдяки широкому асортименту додаткового обладнання для універсального сошника

Нижченаведені налаштування можна відрегулювати без використання інструментів:

- ① Тиск на сошник
- ② Глибина сівби
- ③ Загортачі борозен
- ④ Тиск коточків для прикочування
- ⑤ Кут нахилу коточка для прикочування



- ① «Шкали безпосередньо вмонтовані в компоненти і не потребують наклеювання етикеток - дуже елегантно.»

(«profi» - Тест-драйв Precea 4500-2CC · 10/2019)

Автоматичне регулювання тиску на сошник SmartForce на сівалках точного висіву

Рівномірна глибина закладання на всіх типах ґрунту



Пресеа 6000-2CC в роботі

❗ «Завдяки SmartForce ми маємо рівномірну глибину закладання і, як наслідок, кращі сходи.»

(Керівник підрядної організації Штефан Керкерінг · 05/2021)

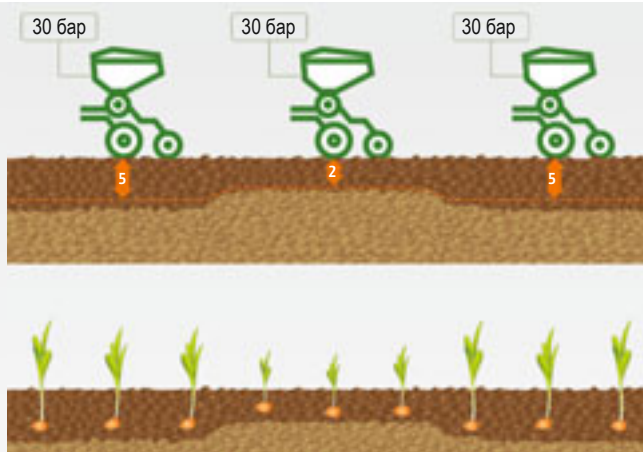

Гідравлічне регулювання тиску на **сошник** без автоматики з нерівномірною глибиною закладання

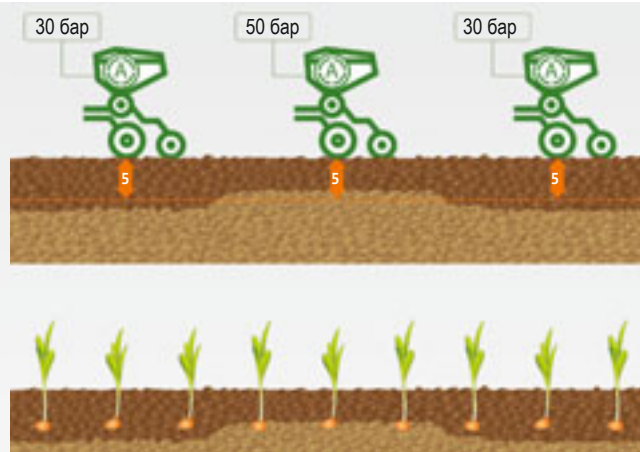

Гідравлічний тиск на сошник з автоматичною системою для рівномірної глибини закладання

AMAZONE пропонує модифікацію системи автоматичного регулювання тиску на сошник SmartForce для складаних сівалок точного висівання Precea.

Особливістю даної системи є те, що механізатор не задає тиск на сошник, а встановлює вертикальну силу на терміналі. На полі ця вертикальна сила регулюється за допомогою вимірювального стержня. Через різні типи ґрунтів вертикальна сила може змінюватися, оскільки ґрунт по-різному діє на висівний агрегат. Гідравлічна система регулює тиск на сошник, завдяки чому забезпечується постійна глибина закладання. Це означає, що тиск на сошник адаптується до різних умов ґрунту під час руху. Це полегшує роботу механізатора і забезпечує більш рівномірні сходи.

Однчасне підтримання постійної глибини закладання та оптимального тиску забезпечує високі сходи та створює основу для гарних врожаїв.

Підтримка постійної глибини закладання на різних ґрунтах або при нерівномірному зворотному ущільненні є особливо складним завданням для машини та оператора.

SmartForce регулює необхідний тиск на сошник на основі контактної зусилля, вимірюваного на сошнику PreTeC. Це гарантує, що необхідне зусилля та глибина закладання зберігаються за будь-яких умов ґрунту.

SmartForce полегшує роботу водія і забезпечує стабільно високу якість роботи за будь-яких умов.



Вимірювальний стрижень реєструє зміни контактної зусилля на різних ґрунтах. Система SmartForce, керована через ISOBUS, автоматично вирівнює ці коливання. В результаті, глибина закладання залишається однаковою за будь-яких ґрунтових умов.



За допомогою гідравлічного циліндра тиск на сошник регулюється автоматично

Сошник для мульчованого посіву PreTeC – безліч варіантів для будь-яких умов



Пресеа 3000-ACC з фронтальним пакером в роботі



Висоту опціональних загортачів борозен можна відрегулювати без інструментів

Загортачі борозен

Опціональні загортачі борозен закривають посівну борозну, особливо в складних умовах, і таким чином забезпечують оптимальні сходи.

- ✔ Оптимізація сходів завдяки надійному закриттю посівної борозни
- ✔ Просте та безінструментальне регулювання висоти та деактивація

Очищувач від грудок – ідеальний варіант для боротьби з комками та камінням

Опціональний Очищувач від грудок є ідеальним інструментом для важких ґрунтів з крупними грудками. Використання Очищувача від грудок забезпечує значно плавнішу роботу сошника.

- ✔ Плавний хід сошника в очищеній насінневі борозні забезпечує рівномірні сходи
- ✔ Можливе універсальне регулювання Очищувача від грудок



25 мм
гладкий

50 мм
гладкий

50 мм
зубчастий

Доступні коточки для прикочування 25 мм і 50 мм

Варіанти V-подібних коточків для прикочування

Вузкий 25-міліметровий коточок для прикочування ідеально підходить для середніх і важких ґрунтів, тоді як 50-міліметровий коточок краще підходить для легких ґрунтів. Зубчастий 50-міліметровий коточок для прикочування рекомендується для особливо якісного ущільнення та подрібнення.

- ✔ Відповідний коток для кожного типу ґрунту
- ✔ Просте регулювання без використання інструментів

Очищувач рядка – ідеальний варіант для боротьби з пожнивними рештками

Використання опціонального очищувача рядка забезпечує оптимальне очищення насінневої борозни, навіть за наявності великої кількості органічних речовин. Чисті посівні ряди гарантують хорошу роботу висівного агрегату, пригнічують відростання бур'янів і забезпечують оптимальні сходи.

- ✔ Оптимізація сходів завдяки оптимально очищеній насінневі борозні



Внесення добрив з точністю до міліметра

Дозування добрив Пресеа



Опціональний завантажувальний шнек забезпечує зручне заповнення бункера для добрив

Завдяки бункерам для добрив об'ємом 950 л або 1.250 л Пресеа має достатню місткість. Бункер розташований значно попереду і, таким чином, забезпечує оптимальний центр тягіння біля трактора. Круті стінки бункера безпечно направляють добриво до дозувального пристрою і забезпечують низький рівень залишків.



Керування та налаштування здійснюються централізовано, з лівого боку SmartCenter.

Переваги:

- ✔ Зручний доступ, ідеально підходить для заповнення біг-бегів або за допомогою ковша фронтального навантажувача
- ✔ Низька потреба в підйомній силі завдяки розташуванню бункера для добрив впритул до трактора
- ✔ Просте заповнення завдяки великому отвору бункера
- ✔ Велике оглядове вікно

FTender з об'ємом бункера 1.600 або 2.200 л також можна заповнювати за допомогою завантажувального шнека для добрив в якості опції на комбінації з переднім або заднім розміщенням.



Зручний доступ до бункера для добрив

Система дозування добрив Precis – подача повітря в кожен рядок

Система дозування добрив Precis оснащує Precea точним і надійним приводом дозування. Додаткова підтримка повітрям забезпечує рівномірну подачу в кожен ряд і надійно запобігає забиванню. Гранули добрив надійно подаються до дводискового сошника FerTeC Twin.

Механічний привод дозування добрив Precea Special

Механічний привод з безступінчатим редуктором Vario забезпечує дуже просте і централізоване налаштування за допомогою SmartCenter на машині.

Переваги механічного приводу дозування добрив:

- ✔ Зручне налаштування редуктора Vario за допомогою SmartCenter
- ✔ Просте калібрування норми внесення зі SmartCenter



Переваги:

- ✔ Висока продуктивність - до 250 кг/га при швидкості 15 км/год
- ✔ Зручне налаштування норми внесення
- ✔ Рівномірна подача до всіх сошників з одним дозатором на кожен сошник
- ✔ Подача повітря до кожного ряду мінімізує забивання

Електричний привод дозування добрив для Precea Super

Електричний привод дозування добрив забезпечує максимальну зручність при максимальній точності. Привод ідеально підходить до терміналу або до TwinTerminal, тому керування та налаштування є простими та зручними.

Переваги електричного приводу дозування добрив:

- ✔ Зручне налаштування та регулювання через термінал оператора
- ✔ Зручне калібрування за допомогою кнопки калібрування на SmartCenter



Дводисковий сошник для добрив FerTeC Twin

Високопродуктивний сошник для добрив



Високопродуктивний дводисковий сошник для добрив FerTeC Twin підходить для звичайного та мульчованого посіву.



Precea 6000-2FCC з сошником для добрив FerTeC Twin HD

Плавний хід, міцність та надійність

Високопродуктивний дводисковий сошник забезпечує чисте та надійне внесення добрив. Дводисковий сошник працює плавно і вносить добриво безпосередньо перед сошником для мульчованого посіву PreTeC. Дводисковий сошник не потребує технічного обслуговування і відповідає найвищим стандартам.

Переваги:

- ✓ Зменшення викиду ґрунту забезпечує дуже плавний хід
- ✓ Тривалий термін служби від надійних і перевірених сівалок для великих площ
- ✓ Плавне регулювання робочої глибини
- ✓ Змінний захисний щиток

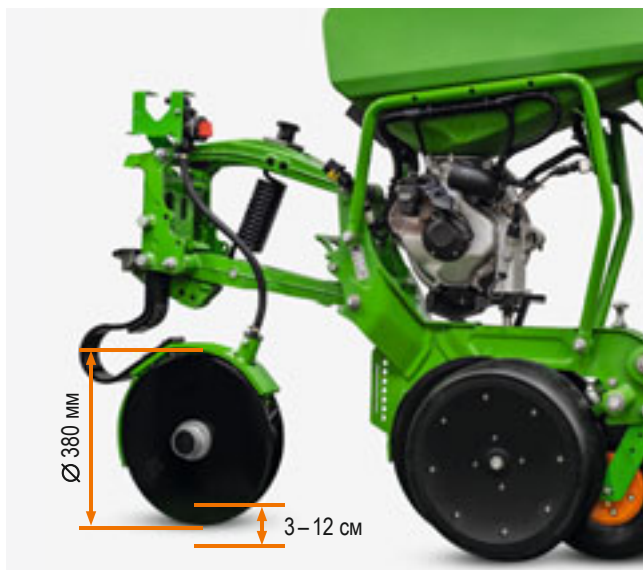

Дводисковий сошник для добрив FerTeC Twin із пружинним запобіжним механізмом від перевантаження

Глибина закладання регулюється в межах 3 - 12 см, а максимальний тиск на сошник становить 80 кг

FerTeC Twin HD – з регулюванням глибини закладання

Сошник для добрив FerTeC Twin HD забезпечує ще більший комфорт під час роботи. Спочатку співвідношення між глибиною закладання добрива та глибиною закладання насіння встановлюється лише один раз. При подальшій зміні глибини посіву сошник для добрив автоматично налаштовується на потрібну глибину.

Переваги:

- ✓ Автоматичне регулювання глибини внесення добрив забезпечує більший комфорт
- ✓ Більш точна глибина закладання на важких ґрунтах
- ✓ Короткий час на налаштування, оскільки тиск на сошник для добрив здійснюється також і на сошник для висіву

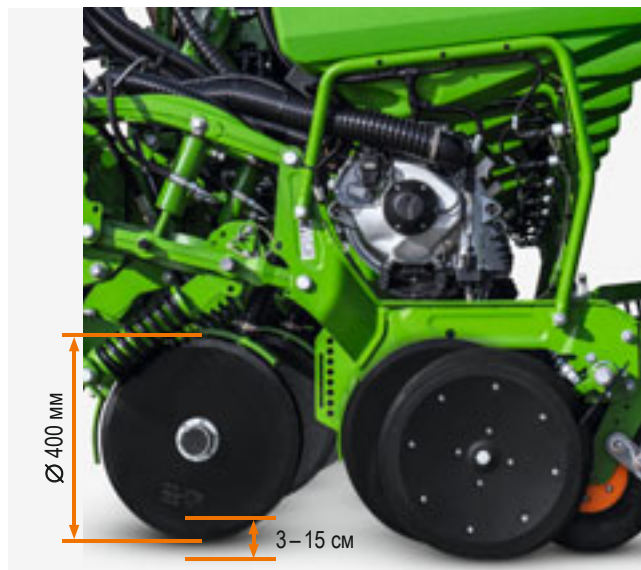

Дводисковий сошник для добрив FerTeC Twin HD з комбінованим запобіжним механізмом

Глибина закладання регулюється в межах 3 - 15 см, а максимальний тиск на сошник становить 200 кг

FertiSpot для сівалки точного висіву Precea



Добре продумане внесення добрив!

У 2019 році компанія AMAZONE представила систему FertiSpot з цільовим внесенням добрив під рослину. Система використовує добрива максимально ефективно, особливо під час посіву кукурудзи. У зв'язку зі зростанням використання точного висіву для інших культур компанія AMAZONE продовжила розробку системи FertiSpot. Нова розробка забезпечує синхронізоване розміщення порцій добрива між насінням, в результаті чого система дозволяє вносити високу концентрацію добрива, одночасно захищаючи чутливі культури від згоряння.

Зокрема, це дає переваги при вирощуванні інших культур, таких як цукровий буряк. Внесення між насінням приносить користь усім культурам, особливо за дуже сухих ґрунтових умов. Якщо добриво розмістити занадто близько до насіння, воно позбавить рослини необхідної вологи, а це означає, що насіння може висохнути або мати недостатній запас води.

Огляд FertiSpot з гранульованими добривами

Сівалка точного висіву Precea з функцією FertiSpot для внесення гранульованих добрив має бункер для добрив з дозатором, як і традиційна сівалка точного висіву. Дозування регулює необхідну норму внесення добрива на гектар. Це можна змінювати за допомогою апікаційних карт. У поєднанні з вмиканням окремих рядів для добрив дозувальний пристрій можна відключити через Section Control на клиноподібних полях і похилих розворотних смугах для кожного ряду.

Від дозувального пристрою мінеральні добрива потрапляють у порційний дозатор FertiSpot. Потік добрив, який безперервно надходить у порційний дозатор, збирається за допомогою високообертового порційного пристрою. Воно виводиться з агрегату у вигляді порції і подається до сошника для внесення добрив. Керування порційним пристроєм і подача посівного матеріалу синхронізовані. Налаштування проводиться за допомогою ISOBUS-регулювання Precea. Завдяки подальшому вдосконаленню FertiSpot добриво тепер можна вносити як у вигляді порції безпосередньо під рослину, так і між насінням.



Огляд системи FertiSpot - в цілому

- ① Бункер для добрив: Подача добрив під корінь
- ② Пристрій для дозування: Дозування кількості добрив
- ③ Порційний дозатор: Порціонування добрив
- ④ Сошник для внесення добрив: Внесення в ґрунт

Використання в різних культурах

Можливість варіативного внесення між насінням означає, що добриво можна також вносити в якості депо для чутливих культур. Тому чутливі до добрив культури, такі як рапс або

цукровий буряк, можуть бути оптимально забезпечені меншою кількістю добрив.

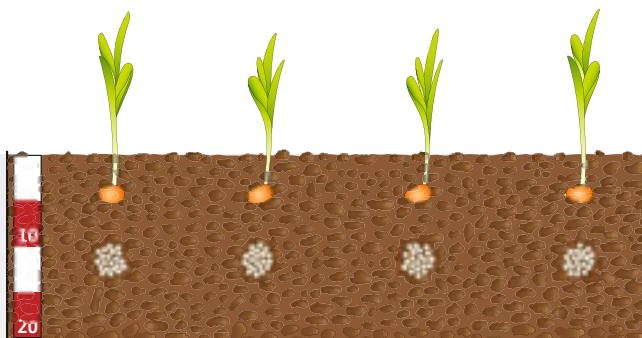

Внесення добрив FertiSpot під рослини

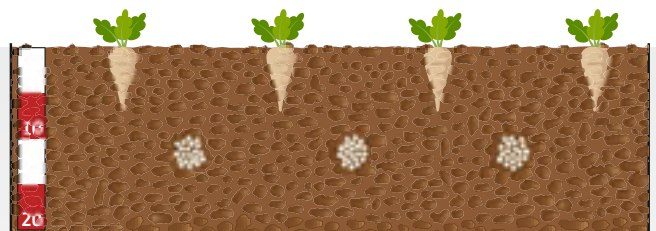

Внесення добрив FertiSpot між рослинами

Розподільник мікрогранулята Micro

Найвища точність, навіть за невеликої кількості





Розподільник мікрогранулята Micro з точкою входу в ряд

З об'ємом бункера 17 л і зма різними дозувальними котушками для різних матеріалів розподільник мікрогрануляту пропонує внесення з максимальною точністю. Розподільник мікрогрануляту можна використовувати для внесення поживних мікроелементів, інсектицидів і засобів проти равликів тощо.

Гранулят можна вносити в різних точках. Мікрогранулят вноситься безпосередньо в посівний ряд із дозованим посівним матеріалом. Ще один варіант застосування мікрогранул - це дифузор, який вносить гранулят поверх закритої борозни.

Кріплення безпосередньо до сошників дозволяє зв'язати точки подачі з автоматичним посекційним ввімкненням. Кількість внесеного добрива також можна контролювати за допомогою аплікаційних карт.



Розподільник мікрогранулята Micro з розподілом за допомогою дифузора

Переваги:

- ✔ Гнучкість застосування завдяки різним точкам подачі
- ✔ Комфортне керування завдяки повній інтеграції в ISOBUS-керування машиною
- ✔ Оптимізація врожайності завдяки регулюванню норми внесення за допомогою аплікаційних карт
- ✔ Насінневий бункер об'ємом 55 л в комбінації з бункером для мікрогранульованого добрива об'ємом 17 л



Чітко структурована інтеграція розподільника мікрогрануляту в робоче меню термінала



Просте заповнення бункера для мікрогрануляту

Фронтальний бункер FTender

Для універсального застосування під час сівби та обробітку ґрунту



Фронтальний бункер FTender 2200 з пневматичною сівалкою точного висіву Precea 6000-2FCC

Переваги FTender

- ✔ Висока продуктивність завдяки великому об'єму бункера 1.600 л або 2.200 л
- ✔ Конструкція подвійного бункера дозволяє комбінувати насіння та добрива
- ✔ Більше гнучкості та можливостей застосування
- ✔ Більше комфорту завдяки повному впровадженню ISOBUS в керування машиною
- ✔ Великий отвір забезпечує швидке та легке заповнення
- ✔ Зручне та швидке з'єднання та роз'єднання
- ✔ Легкодоступний пристрій для дозування
- ✔ Серійне калібрування на машині
- ✔ Просте калібрування можливе за допомогою кнопки калібрування або TwinTerminal



FTender 1600 із закритою системою подачі як напірний бункер із кришкою бункера для високої пропускної здатності

Висока продуктивність

AMAZONE пропонує фронтальний бункер FTender об'ємом 1.600 л або 2.200 л для універсального застосування. За рахунок аеродинамічної конструкції, фронтальний бункер забезпечує гарний огляд попереду. Це корисно під час руху по дорогах, а також під час розворотів у полі. FTender пропонується як варіант напірного бункера. Перевагою напірного бункера є висока пропускна здатність, через що його особливо рекомендується застосовувати за високої норми внесення добрив. Також пропонується розділений бункер FTender для більшої кількості комбінацій під час сівби.

Керування машинами ISOBUS – повністю інтегроване або незалежне!

Керування FTender здійснюється за допомогою ISOBUS. Воно дає змогу просто, інтуїтивно і з усіма перевагами ISOBUS-комунікації керувати фронтальним бункером. Таким чином, FTender може мати власну електронну систему ISOBUS (автономна система ISOBUS) або бути інтегрованою в електронну систему посівної системи позаду (інтегрована система ISOBUS).



Великий отвір 1,1 м x 2,2 м для швидкого та легкого заповнення FTender

Одна машина для різноманітних аспектів землеробства

FTender від AMAZONE універсально застосовується в різних галузях із безліччю навісних знарядь. Приєднання та від'єднання шлангів здійснюється зручно та швидко.

Модель	Об'єм (л)	Бункер (м)	Система подачі
FTender 1600	1 600	односекційний	закритий
FTender 2200	2 200	односекційний	закритий
FTender 2200C	2 200	двосекційний	закритий

Для тих, хто бажає більшого:

- ✔ Модульне програмне та технічне забезпечення для використання з різними навісними знаряддями
- ✔ Системи подачі для сівалок AMAZONE та сівалок точного висіву для посіву зернових, рапсу, кукурудзи, буряку або з ґрунтообробною технікою для посіву проміжних культур та для глибокого внесення добрив
- ✔ Система з надлишковим тиском для оптимальної швидкості подачі
- ✔ Великий об'єм бункера для тривалого використання
- ✔ FTender з шинним пакером та/або додатковим вантажем



FTender 2200C з подвійним бункером для ще більшої гнучкості при посіві

Дозування з FTender

Комфортний і точний



Серійне калібрування на машині

Електричне дозування з FTender

Посівний матеріал або добриво дозується за допомогою дозатора з електричним приводом, розташованого під насіннєвим бункером. Оскільки система дозування розташована спереду під бункером, до неї легко дістатися і можна швидко і просто замінити дозуючі котушки - для різних видів насіння і добрив доступні різні дозуючі котушки. Сервопривід дозування дає можливість проводити просту адаптацію норми висіву з кабіни трактора, попереднє дозування в кутових ділянках поля та калібрування натисканням кнопки. Крім того, можна повністю автоматично керувати дозуванням за допомогою аплікаційних карт.



Проста заміна дозуючих котушок на FTender

Калібрування – просто і точно!

Стандартні допоміжні засоби, такі як ваги та калібрувальний мішок, надійно зберігаються у фронтальному бункері. Процес калібрування можна легко виконати на машині за допомогою кнопки калібрування або через TwinTerminal.

Переваги:

- ✔ Просте регулювання норми висіву з кабіни трактора за допомогою електроприводу
- ✔ Просте калібрування за допомогою кнопки калібрування або TwinTerminal
- ✔ Набір для калібрування в комплекті
- ✔ Просте спорожнення залишків через окремий зливний отвір і меню спорожнення залишків
- ✔ Проста заміна дозуючих котушок

- ❗ «Як і великий отвір бункера, дозуючий пристрій з електроприводом знаходиться в легкодоступному місці...»

«Незважаючи на те, що система дозування герметично закрита в герметичному бункері, вихідний отвір можна перекрити за допомогою заслінки для заміни дозуючих котушки - чудова ідея.»

(«profi» - Дорожній звіт «Все для TwinTeC» · 1/2021)



Калібрування за допомогою натискання кнопки



Калібрувальний мішок можна легко закріпити під пристроєм дозування

AMAZONE пропонує Comfort-Pack 1 з TwinTerminal 3.0 для машини, щоб ще більше спростити калібрування та спорожнення залишків. TwinTerminal встановлюється безпосередньо на фронтальному бункері. Таке положення має певну перевагу: механізатор може здійснювати управління та введення даних для калібрування безпосередньо на машині і не виходити щоразу з кабіни трактора.

TwinTerminal 3.0 складається з водо- та пилонепроникного корпусу з 3,2-дюймовим дисплеєм і чотирма великими клавішами для активації.

Переваги:

- ✔ Просте калібрування через TwinTerminal без необхідності постійно виходити з трактора



TwinTerminal 3.0

Інший варіант комбінації для FTender



Фронтальний бункер FTender 1600 з причіпним культиватором Ceniüs-2TX

Додаткове обладнання для максимальної універсальності

Фронтальний пакер, завантажувальний шнек, циклонний сепаратор



FTender легко комбінується з більшістю знарядь AMAZONE, а також з знаряддями інших виробників



FTender з фронтальним шинним пакером T-Pack F з опціональними опорними роликками та опціональним повітрязабірним решетом



Опціонально доступний завантажувальний шнек з складаним приймальним бункером. Це забезпечує легке заповнення безпосередньо з причепа. У транспортному положенні завантажувальний шнек герметично закритий кришкою.



FTender у дорожньому русі - відмінна видимість на дорозі та в полі

❗ «Передній пакер також можна зручно зафіксувати у верхньому положенні і таким чином опустити бак ще на 25 см для кращого огляду дороги - це приємно.»

(«профі» - Дорожній звіт «Все для TwinTeC» · 1/2021)

Фронтальний шинний пакер T-Pack F – Зворотне ущільнення між коліями трактора

AMAZONE пропонує FTender також з фронтальним шинним пакером T-Pack F. Особливо під час сівби FTender демонструє свої сильні сторони як насіннєвий бункер з керованим фронтальним шинним пакером і забезпечує відмінне зворотне ущільнення між коліями трактора.

Переваги фронтального шинного пакера T-Pack F:

- ✔ Гарне повторне ущільнення між колесами трактора
- ✔ Немає обмежень огляду попереду завдяки інтегрованій системі підняття в транспортне положення
- ✔ Зниження навантаження на передню вісь трактора під час посіву
- ✔ Можливе додаткове баластування
- ✔ Просте і безпечне від'єднання фронтального шинного пакера дає можливість соло-застосування

Оптимальний огляд

Надзвичайно компактна конструкція FTender дозволяє комфортно використовувати великий фронтальний бункер. Навіть передній шинний пакер інтегрований таким чином, що його транспортне положення не обмежує поле огляду.

Циклонний сепаратор

Опціонально доступний активний пиловловлювач зменшує пилове навантаження на систему подачі та підвищує надійність роботи, особливо в сухих умовах експлуатації.

Додатковий баласт

За рахунок опціонального додаткового баласту фронтальний бункер можна навантажувати до 900 кг. На FTender із фронтальним шинним пакером T-Pack F можливе баластування до 300 кг.



FTender з переднім шинним пакером T-Pack F у робочому положенні



FTender з переднім шинним пакером T-Pack F у транспортному положенні

- ✔ Огляд покращено на 25 см



Опціональний додатковий баласт

Точне рішення!

Автономний передній бак FT-P та комплект для рідких добрив



Відгук від Ларса Айкельбума! QR-код для доступу до відео

Автономний фронтальний бак FT-P 1502

Фронтальний бак FT-P 1502 є ідеальним партнером для всіх технологічних операцій із використанням рідких продуктів. До них відносяться пристрої зі стрічковими обприскувачами, сівалки з обладнанням для внесення рідких добрив та багато інших.

Великий бак та потужний насос

Для автономного використання фронтальний бак FT-P 1502 з номінальним об'ємом 1.500 л (фактичний об'єм 1.660 л) оснащений мембранно-поршневим насосом 180 л/хв з гідравлічним приводом. Витрата мастила для роботи насоса становить 35 л/хв.



Автономний фронтальний бак FT-P 1502

Роз'єми для арматури секцій

На підвісних знаряддях може бути закріплена арматура з кількістю секцій від 2 до 6. Агрегат може бути демонтований за допомогою конекторів, в той час коли арматура залишається приєднаною до машини. При заміні знаряддя клапан завжди залишається з ним. Діапазон роботи переднього бака FT-P 1502 становить від 5 до 100 л/хв розчину при робочому тиску від 2,0 до 8,0 бар.

Комплект для рідких добрив

AMAZONE пропонує обладнання для рідких добрив для Преcea, для внесення рідких добрив при посіві кукурудзи. Обладнання складається з обертової котушки для швидкого переходу на інший розмір, шлангів до сошника для добрив і трубки для внесення добрив.



Комплект для рідких добрив на сошнику для внесення добрив FerTeC Twin

Робота стала легкою!



Гідравліка Standard або Comfort

Залежно від обраного варіанту, гідравлічна система доступна у двох версіях. Доступна стандартна гідравліка початкового рівня, в якій кожна функція приводиться в дію за допомогою гідровиходу на тракторі. Для тракторів з обмеженою кількістю гідровиходів можна вибрати варіант гідравліки Comfort. Тут функції складання зовнішніх секцій і маркерів можна поєднати на одному гідровиході за допомогою електричного перемикача.

AmaCheck – завжди на сторожі

Термінал AmaCheck в кабіні був спеціально розроблений для моніторингу роботи Preceea Special та її механічного приводу дозування і механічної системи дозування добрив. Система ISOBUS на тракторі не потрібна. Робота з терміналом зрозуміла і комфортна.

Функції AmaCheck:

- ✔ Прецизійний контроль точності закладання посівного матеріалу
- ✔ Контроль рівня заповнення
- ✔ Індикація швидкості
- ✔ Лічильник гектарів



Переваги системи гідравліки Comfort:

- ✔ Потрібна менша кількість гідровиходів
- ✔ Підвищений комфорт керування завдяки попередньому вибору функції в керуванні машиною за допомогою ISOBUS
- ✔ Проста та швидка зміна будь-якої функції

AmaScan 2 – кращий у своєму класі навіть без ISOBUS

AMAZONE пропонує оптимальне рішення для Preceea Special без ISOBUS-керування у вигляді терміналу AmaScan 2 в кабіні. Просте керування являє собою спеціальне рішення для керування машиною без ISOBUS за одночасно високого рівня комфорту. AmaScan 2 пропонує ще більше функцій, ніж термінал AmaCheck.

Функції AmaScan 2:

- ✔ Прецизійний контроль точності закладання посівного матеріалу
- ✔ Контроль рівня заповнення
- ✔ Індикація швидкості
- ✔ Лічильник гектарів
- ✔ Контроль внесення добрив
- ✔ Інтеграція розподільника мікрогрануляту



MEMBER OF



ISOBUS як основа інтелектуального спілкування

Одна мова, багато переваг!

Кожна ISOBUS-машина від AMAZONE є найсучаснішою технікою з майже необмеженими можливостями. При цьому не відіграє ніякої ролі, чи Ви використовуватимете термінал управління від AMAZONE, чи наявний ISOBUS-термінал на Вашому тракторі. ISOBUS визнаний, чинний у всьому світі стандарт комунікації між терміналами управління, тракторами та навісними знаряддями, з одного боку, та системами управління агропідприємством Farm Management Information System – з іншого.

Керування з використанням різних ISOBUS-терміналів

Це означає, що Ви можете управляти будь-яким сумісними ISOBUS-знаряддями за допомогою одного терміналу. Вам необхідно лише під'єднати машину до відповідного ISOBUS-терміналу, і потрібна панель управління з'явиться на моніторі в кабіні Вашого трактора.

Переваги ISOBUS:

- ✔ Загальносвітова стандартизація надає єдині інтерфейси та формати даних, що забезпечує сумісність зі сторонніми виробниками
- ✔ Специфікація «Plug and Play» між машиною, трактором та іншими знаряддями ISOBUS





Ідеально розроблене керування машиною AMAZONE

Машини та термінали оператора AMAZONE пропонують низку функцій, якими дуже легко та безпечно керувати:

- ✔ Краща сумісність і функціональна гнучкість Ваших ISOBUS-знарядь
- ✔ Без додаткових модулів на машині. Усі ISOBUS-машини від AMAZONE зазвичай постачаються вже оснащеними необхідними ISOBUS-функціями
- ✔ Орієнтоване на практику програмне забезпечення машини та логічна структура меню
- ✔ Дисплей MiniView на всіх терміналах AMAZONE та інших ISOBUS-терміналах. Наприклад, Ви бачите дані машини в режимі відображення поля
- ✔ Можливість керувати машиною за допомогою рішення термінал-трактор або рішення з двома терміналами
- ✔ Гнучке відображення режиму поля та машини між трактором та терміналом керування
- ✔ Єдина концепція керування. Вільне налаштування дисплеїв та індивідуальні інтерфейси користувача для кожного механізатора
- ✔ Корисні додаткові функції, такі як автоматичне складання штанги обприскувачів AMAZONE
- ✔ Інтегрована функція реєстрації даних Task Controller



Чітко організоване керування машиною AMAZONE

Переваги програмного забезпечення AMAZONE:

- ✔ Орієнтований на користувача та інтуїтивно зрозумілий
- ✔ Пристосований до машини
- ✔ Обсяг функцій, що значно перевищує обсяг функцій ISOBUS-стандарт

Чітке відображення робочого меню під час експлуатації машини AMAZONE



Автоматичне вимкнення окремих рядів через GPS-Switch



Точна закладка посівного матеріалу

Точний посів дуже важливий, щоб уникнути пересіву та недо-сіву на критичних ділянках. Допомогу у точному розміщенню посівного матеріалу надає відключення окремих рядів на Precea. Це дає змогу індивідуально керувати кожним рядом

вимикати чи вмикати його. Тим самим, особливо на клинах та на розворотній смузі, можна досягти значної економії посівного матеріалу. Кожен ряд при цьому відповідає секції, що виключається.

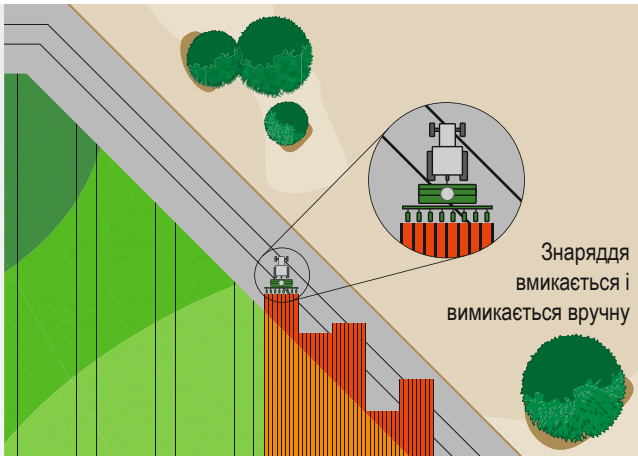

Розбіжності в мінімальній та максимальній глибині загортання при ручному включенні без GPS-Switch

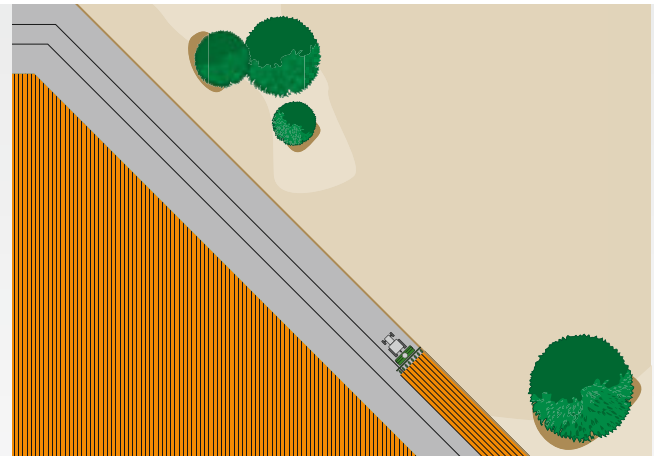

Автоматичне ввімкнення та вимкнення окремих посівних рядів в залежності від положення за допомогою GPS-Switch

Якщо на терміналі є функція Section Control, як, наприклад, посе́кційне ввімкнення GPS-Switch від AMAZONE, то ввімкнення секцій може відбуватися автоматично відповідно від GPS-положення. Якщо поле визначене, то механізатор може в автоматичному режимі повністю сконцентруватися на управлінні трактором, оскільки ввімкнення секцій на клинах і розворотній смузі відбувається автоматично.

Переваги автоматичного посе́кційного ввімкнення:

- ✔ Полегшення роботи механізатора
- ✔ Підвищення точності в нічний час і за високих швидкостей
- ✔ Менше перекриттів і пропусків
- ✔ Економія виробничих засобів
- ✔ Менше пошкоджень посівів і шкоди для навколишнього середовища

❗ «З функцією Section Control ISOBUS-термінал істотно полегшує роботу механізатора».

(dlz agrarmagazin — «Тест-драйв Розподільник добрив ZA-TS» · 02.2017).

GPS-Switch

З автоматичним посе́кційним ввімкненням GPS-Switch AMAZONE пропонує систему, що базується на супутниковій системі навігації GPS, що дозволяє повністю автоматичне ввімкнення секцій для всіх терміналів управління AMAZONE та ISOBUS- сумісних розподільників, обприскувачів та сівалок.

GPS-Switch basic

- ✔ Автоматичне посе́кційне ввімкнення до 16 секцій
- ✔ Закладка віртуальної розворотної смуги
- ✔ Автоматичне складання штанги обприскувача AMAZONE
- ✔ Опційно для AmaTron 4

GPS-Switch pro (як модифікація GPS-Switch basic)

- ✔ Автоматичне посе́кційне управління до 128 секцій, зокрема для обприскувачів з пофорсунковим ввімкненням
- ✔ Маркування перешкод (наприклад, проміїна, опора ЛЕП)
- ✔ Auto-Zoom для наближення до розворотної смуги
- ✔ Опційно для AmaTron 4



Оптимальне укладання посівного матеріалу на розворотній смузі завдяки автоматичному ввімкненню окремих рядів

Полегшення робочих буднів –

Використовуйте свої можливості!

GPS-Maps&Doc

Усі ISOBUS-термінали AMAZONE серійно можуть через Task Controller реєструвати та зберігати як дані машин, так і дані місцевості. Також можлива диференційована робота шляхом обробки аплікаційних карт у форматі shape та ISO-XML.

- ✔ Просте створення, завантаження та обробка завдань
- ✔ Відразу розпочати роботу і пізніше прийняти рішення про необхідність збереження даних
- ✔ Імпорт та експорт завдань у формат ISO-XML
- ✔ Збір завдань через PDF-експорт
- ✔ Інтуїтивна система для обробки аплікаційних карт у форматі shape та ISO-XML
- ✔ Автоматичне диференційоване регулювання норми внесення
- ✔ Індикація неактивних меж поля та автоматичне розпізнавання поля під час проїзду площ
- ✔ Оптиміальний менеджмент посівів за рахунок обробітку, відповідно потребам
- ✔ Серійно для AmaTron 4

GPS-Track

Система паралельного водіння GPS-Track покликана суттєво полегшити орієнтування на полі, насамперед, на кормових угіддях чи ділянках без технологічної колії.

- ✔ 3 віртуальною світловою консоллю у рядку стану
- ✔ Автоматичний режим перемикання технологічної колії через GPS для сівалок
- ✔ Різні режими колії, такі як лінія A-B або рух за контуром
- ✔ Опційно для AmaTron 4

AmaCam

Ліцензія ПЗ для відображення одного зображення з камери на AmaTron 4.

- ✔ Автоматичне відображення зображення з камери на AmaTron 4 під час руху заднім ходом

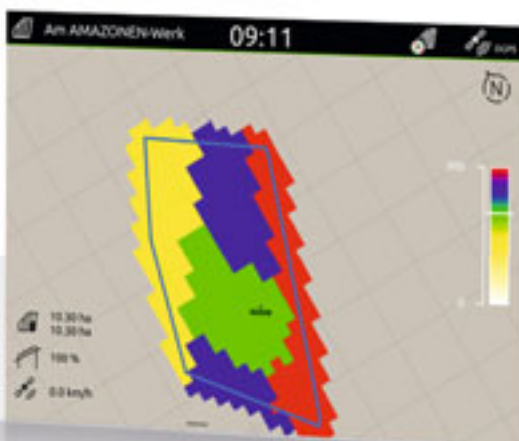

AmaTron 4

Один для всіх



Просте та комфортне управління, так само інтуїтивно, як із планшетом

Чому б не керувати терміналом так само інтуїтивно, як планшетом чи смартфоном? AMAZONE розробила для цієї мети зручний для оператора AmaTron 4 і пропонує тим самим відчутно більш плавний процес роботи, особливо в ході виконання менеджменту завдань. AmaTron 4, з 8-дюймовим мультисенсорним кольоровим дисплеєм відповідає найвищим вимогам та пропонує Вам максимальну зручність у користуванні. Проведенням пальця або використовуючи карусель додатків можна швидко перейти від однієї операції до іншої і пройти чітко структурованим меню управління. Корисний MiniView, панель стану, яка вільно налаштовується, а також віртуальна світлова панель роблять використання AmaTron 4 особливо зрозумілим і зручним.

Керування машиною (UT, універсальний термінал) у денному / нічному режимі

Переваги AmaTron 4:

- ✔ Автоматичний повноекранний режим в неактивному стані
- ✔ Автоматичне висвічування сенсорних кнопок за допомогою датчика наближення
- ✔ Практична концепція MiniView
- ✔ Керування через мультисенсорний кольоровий дисплей чи клавіші
- ✔ Інтуїтивний та зручний у користуванні
- ✔ Документування даних, які стосуються поля
- ✔ Орієнтована на практику та інтелектуальна структура меню
- ✔ Практичне меню швидкого старту з імпортом та експортом даних завдання, вікнами для довідкової інформації, денним/нічним режимом та призначенням AUX-N
- ✔ Один роз'єм для камери з автоматичним розпізнаванням руху заднім ходом
- ✔ Безкоштовний пробний період для всіх платних ліцензій
- ✔ AmaTron Connect – крок в епоху цифрових технологій

Серійно з: **GPS-Maps&Doc**



AmaPilot+ – все під рукою!

Завдяки функціональності AUX-N Ви можете керувати багатьма функціями машини в робочому меню джойстиком AmaPilot+ або іншими функціональними ISOBUS-джойстиком.

Переваги користування AmaPilot+:

- ✔ Майже всі функції під рукою за 3 рівнями
- ✔ Регульований розмір рукоятки
- ✔ Вільне та індивідуальне програмування клавіш

AmaTron Connect

Нові можливості для комфортної, мережевої роботи

З AmaTron Connect AMAZONE пропонує цифровий інтерфейс для смартфона або планшета. Мобільний пристрій та AmaTron 4 з'єднуються дуже просто через WLAN-адаптер. AmaTron Connect дозволяє використовувати програму AmaTron Twin, а також здійснювати обмін даними через agrirouter та програму myAmaRouter.

AmaTron Twin App

Покращення можливостей дисплея

AmaTron Twin пропонує механізатору більше комфорту під час роботи, де GPS-функціями в режимі відображення поля можна додатково керувати через мобільний пристрій, наприклад, планшет, паралельно з керуванням машиною на AmaTron 4.

Безкоштовно завантажити програму та протестувати DEMO-варіант.

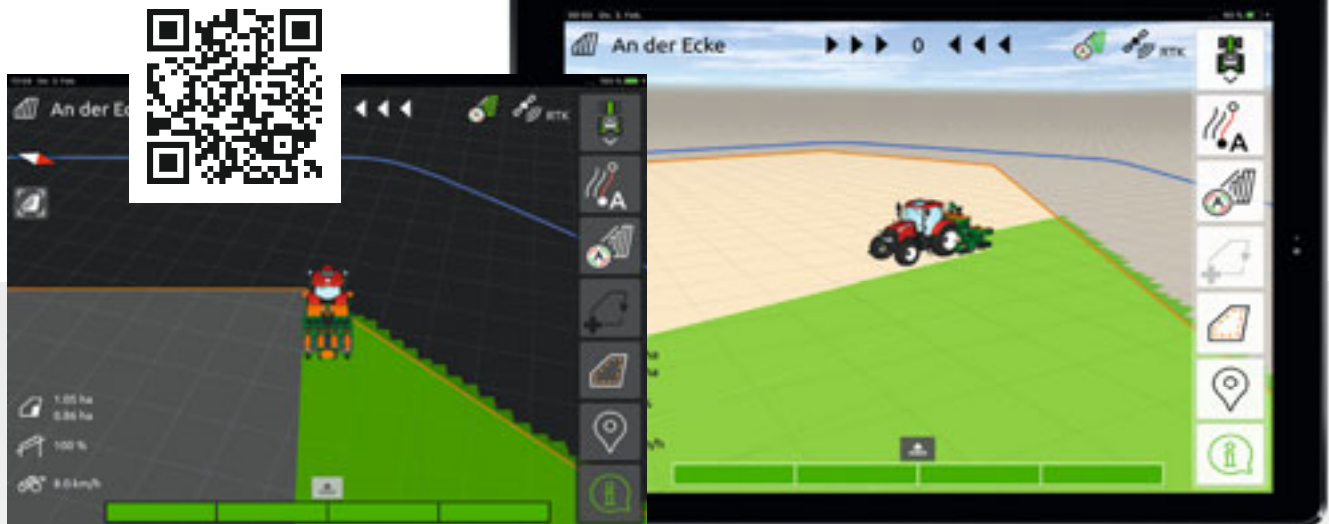

Альтернативний перегляд карт з AmaTron Twin – Наочне зображення актуальної машини та її секцій, а також кнопок на правій стороні мобільного пристрою.



Все в полі зору в будь-який час з AmaTron Twin і комплектом кріплень для планшета для фіксованого монтажу на AmaTron 4

Переваги дооснащення дисплея AmaTron Twin:

- ✔ Використання наявного мобільного пристрою
- ✔ Більше наочності - всі процеси у полі зору
- ✔ Комфортне керування GPS-функціями в режимі відображення поля, паралельно, через мобільний пристрій
- ✔ Наочне та достовірне зображення експлуатованої машини та її секцій

agrirouter –

незалежна платформа даних для сільського господарства



Відео для перегляду

Безпечний обмін даними

agrirouter - це незалежна платформа для обміну даними для фермерів та підрядних організацій. Вона дозволяє проводити простий та незалежний від виробника обмін даними між машиною та аграрним програмним забезпеченням та зменшує адміністративні витрати.

При цьому користувач може будь-коли здійснювати повний контроль своїх даних.

Додаток myAmaRouter

Для онлайн-передачі даних між AmaTron 4 та agrirouter

Додаток myAmaRouter дозволяє здійснювати обмін даними між ISOBUS-терміналом керування AmaTron 4 та незалежною платформою для обміну даними agrirouter. Якщо при роботі з машиною AMAZONE потрібно використовувати дані по завданням, (наприклад, аплікаційні карти), то можна дуже просто передати дані з інформаційної системи менеджменту підприємств (FMIS) через agrirouter та myAmaRouter на AmaTron 4. Після проведеної роботи виконане завдання можна знову передати назад та надати для документування за допомогою аграрного програмного забезпечення.

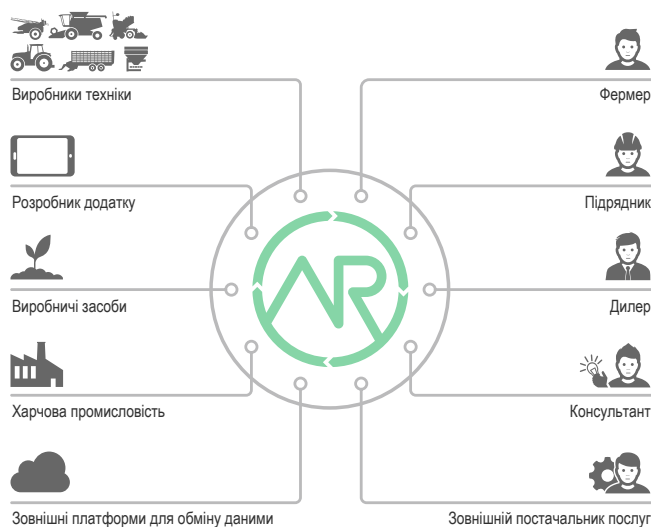

Незалежний від виробника додаток agrirouter дозволяє безпечний та нескладний обмін даними.

Переваги agrirouter:

- ✔ Простий обмін даними між ISOBUS-терміналом управління AmaTron 4 та незалежною платформою для обміну даними agrirouter
- ✔ Комфортна та швидка передача даних завдання та робочих даних без використання USB-накопичувача
- ✔ Більше гнучкості при обміні даними та документуванні

Нескладна передача даних. Прозоро та безпечно!



Precea

Оснащення на будь-який смак

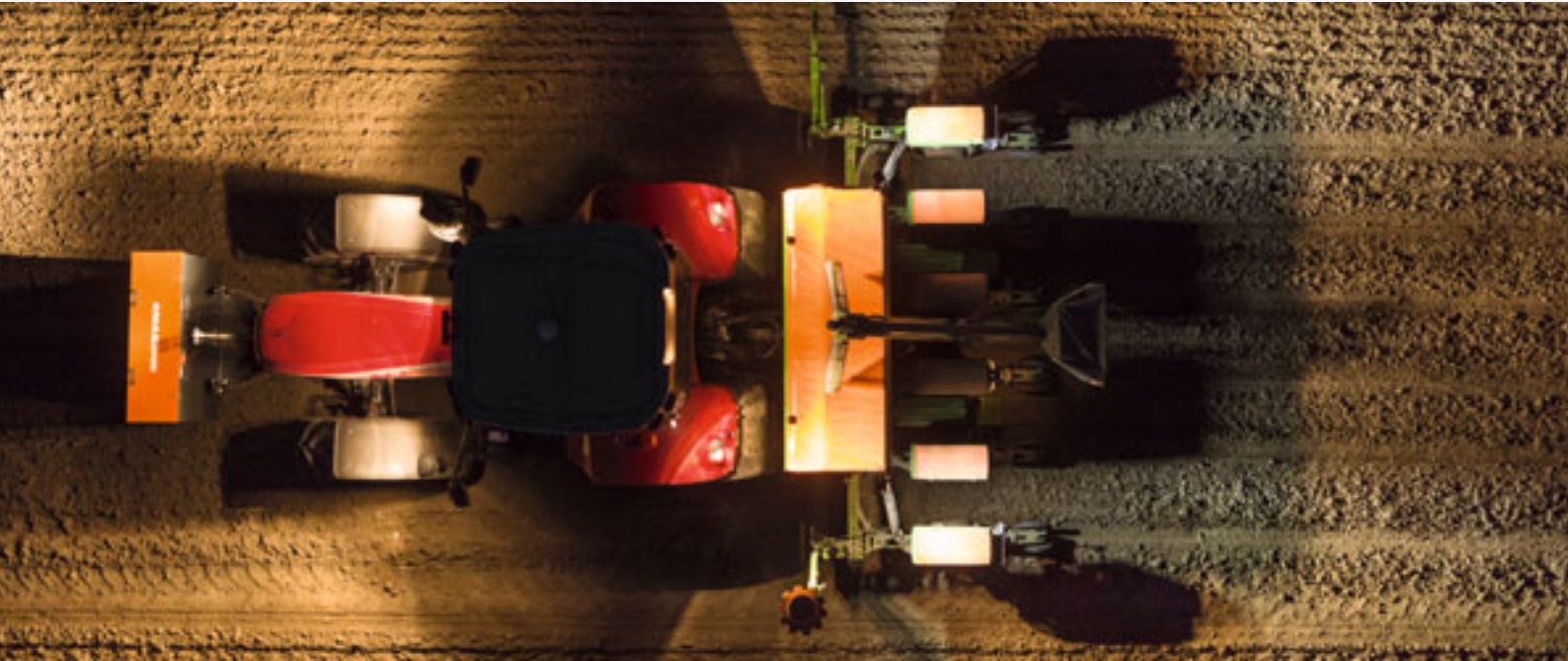

Світлодіодне освітлювальне обладнання забезпечує хороше освітлення в темний час доби

Освітлювальне обладнання для руху громадськими дорогами

З освітлювальним обладнанням для руху громадськими дорогами Presea відповідає всім вимогам безпеки дорожнього руху. Опціонально Presea може бути оснащена світлодіодним освітлювальним обладнанням для руху громадськими дорогами. Додатково пропонується внутрішнє освітлення бункера.

Світлодіодне робоче освітлення – ніч перетворюється на день

Додаткове робоче освітлення на насіннєвому бункері забезпечує відмінну видимість для оператора в темний час доби. Завдяки повороту світлодіодних фар можна оптимально освітлювати робочу зону збоку та позаду сівалки.



Баластування рами

З опціональним баластуванням рами можливий безступінчатий перерозподіл ваги з кабіни трактора. Так, забезпечується ідеальна робота сошників із додатковою вагою до 600 кг, також коли машина майже порожня. Баластування рами особливо рекомендується використовувати разом з гідравлічним регулюванням тиску на сошник.

Переваги:

- ✔ Рівномірне укладання, навіть коли бункер для добрив порожній
- ✔ Зручне керування

Тракторні слідорозрихлювачі HD

Опціональні тракторні слідорозрихлювачі HD корисні при роботі на чутливих до ущільнення ґрунтах і при зменшеній глибині обробітку. Запобіжний механізм забезпечує незмінне зусилля спрацьовування у всіх положеннях.

Переваги:

- ✔ Інтенсивне розрихлювання безпосередньо за колією трактора
- ✔ Висока гнучкість завдяки 3 варіантам лап
- ✔ Налаштування у вертикальному або горизонтальному положенні



Пресеа з тракторним слідорозрихлювачем в роботі



Вузька лапа, серцеподібна лапа і стрілочаста лапа

Тракторні слідорозрихлювачі для розрихлювання ущільнених слідів

Технічні характеристики: Пневматична сівалка точного висіву Precea



Модель	Precea 3000	Precea 3000-FCC	Precea 3000-A	Precea 3000-AFCC	Precea 3300
Варіант комплектації	Special/Super	Super	Super	Super	Special/Super
Тип рами	Жорстка	Жорстка	Навісна сівалка	Навісна сівалка + фронтальний бункер	Жорстка
Ширина захвату (м)	2,70–3,20		3,00		3,80
Кількість висівних агрегатів	4, 5, 6		4, 5, 6		5, 7
Можливе міжряддя (см)	45, 50, 60, 65, 70, 75, 80		50, 60, 75	50, 60, 70, 75	50, 70, 75
Транспортна ширина (м) при ширині міжряддя 75 см	3,00		3,00		3,30
Транспортна довжина від (м)	2,00		3,05		2,00
Привод дозування	Special механічний / Super сервопривод	сервопривод			Special механічний / Super сервопривод
Привод: дозування добрив	Special механічний / Super сервопривод	сервопривод			Special механічний / Super сервопривод
Робоча швидкість (км/год)	Special 3–12 / Super 3–15	до 15	3–15	3–12	Special 3–12 / Super 3–15
Відстань між насінням	від 3,1 см до 86,9 см залежно від використовуваного висівного диска				
Дозувальний пристрій	Висівний диск для кукурудзи, соняшнику, цукрового буряку, рапсу, сої, сорго, польових бобів, гороху				
Об'єм бункера для добрив (л)	950/1.250		950	1600/2200	950/1.250
Об'єм насінневого бункера (л)	55/70				

Ілюстрації, зміст і дані щодо технічних характеристик не мають обов'язкової сили й можуть відрізнятися залежно від обладнання! Слід дотримуватися чинних положень місцевих правил дорожнього руху, можливо, знадобиться отримання спеціального дозволу. Слід уточнити допустиме навантаження на вісь і загальну вагу трактора. Не всі комплектації можливі для всіх виробників тракторів.

Технічні характеристики: Пневматична сівалка точного висіву Precea

Модель	Precea 4500	Precea 4500-2			Precea 4500-2FCC		
Варіант комплектації	Special/Super	Special/Super			Super		
Тип рами	Жорстка	проста	двічі телескопічна	варіативно*	проста	двічі телескопічна	варіативно*
Ширина захвату (м)	3,50–4,80	3,60–4,80	4,20–4,80	2,70–4,80	3,60–4,80	4,20–4,80	2,70–4,80
Кількість висівних агрегатів	5, 6, 7, 8	6, 7					
Можливе міжряддя (см)	45, 50, 60, 65, 70, 75, 80	60, 65, 70, 75, 80	60, 70, 75, 80	45–80	60, 65, 70, 75, 80	60, 70, 75, 80	45–80
Транспортна ширина (м) при ширині міжряддя 75 см	4,50	3,30	3,00		3,30	3,00	
Транспортна довжина від (м)	2,00			2,30	2,00		2,30
Привод дозування	Special механічний / Super сервопривод				сервопривод		
Привод: дозування добрив	Special механічний / Super сервопривод				сервопривод		
Робоча швидкість (км/год)	Special 3–12 / Super 3–15				3–15		
Відстань між насінням	від 3,1 см до 86,9 см залежно від використовуваного висівного диска						
Дозувальний пристрій	Висівний диск для кукурудзи, соняшнику, цукрового буряку, рапсу, сої, сорго, польових бобів, гороху						
Об'єм бункера для добрив (л)	950/1.250	950/1.250 або 1.600/2.000					
Об'єм насіннєвого бункера (л)	55/70						

* Доступно лише у версії Super

Ілюстрації, зміст і дані щодо технічних характеристик не мають обов'язкової сили й можуть відрізнятися залежно від обладнання! Слід дотримуватися чинних положень місцевих правил дорожнього руху, можливо, знадобиться отримання спеціального дозволу. Слід уточнити допустиме навантаження на вісь і загальну вагу трактора. Не всі комплектації можливі для всіх виробників тракторів.



Модель	Precea 6000	Precea 6000-2	Precea 6000-2CC	Precea 6000-2FCC	Precea 6000-2AFCC
Варіант комплектації	Special/Super	Special/Super	Special/Super	Super	Super
Тип рами	Жорстка	Складана			Складана
Ширина захвату (м)	5,40–6,20	5,40–6,80			6,00
Кількість висівних агрегатів	8, 9, 12	8, 9, 12	8, 9	8, 9, 12	8
Можливе міжряддя (см)	45, 50, 60, 65, 70, 75, 80	45, 50, 60, 65, 70, 75, 80	60, 70, 75, 80	45, 50, 60, 65, 70, 75, 80	75
Транспортна ширина (м) при ширині міжряддя 75 см	6,20	3,00			3,30 м механічний тиск на сошник/3,00 м гідравлічний тиск на сошник
Транспортна довжина від (м)	2,00		2,50	2,00 + FTender	3,25
Привод дозування	Special механічний / Super сервопривод			сервопривод	
Привод: дозування добрив	Special механічний / Super сервопривод			сервопривод	
Робоча швидкість (км/год)	Special 3–12/Super 3–15			3–15	3–12
Відстань між насінням	від 3,1 см до 86,9 см залежно від використовуваного висівного диска				
Дозувальний пристрій	Висівний диск для кукурудзи, соняшнику, цукрового буряку, рапсу, сої, сорго, польових бобів, гороху				
Об'єм бункера для добрив (л)	950/1.250	–	950/1.250	1.600/2.200	1.600/2.200
Об'єм насіннєвого бункера (л)	55/70				55

Ілюстрації, зміст і дані щодо технічних характеристик не мають обов'язкової сили й можуть відрізнятися залежно від обладнання! Слід дотримуватися чинних положень місцевих правил дорожнього руху, можливо, знадобиться отримання спеціального дозволу. Слід уточнити допустиме навантаження на вісь і загальну вагу трактора. Не всі комплектації можливі для всіх виробників тракторів.



AMAZONE



Ілюстрації, зміст і дані щодо технічних характеристик не мають обов'язкової сили й можуть відрізнятися залежно від обладнання! Слід дотримуватися чинних положень місцевих правил дорожнього руху, можливо, знадобиться отримання спеціального дозволу. Слід уточнити допустиме навантаження на вісь і загальну вагу трактора. Не всі комплектації можливі для всіх виробників тракторів.



AMAZONEN-WERKE H. DREYER SE & Co. KG · Postfach 51 · D-49202 Hasbergen-Gaste

Тел. +49 (0)5405 501-0 · Факс +49 (0)5405 501-193

ДП «Амаzone-Україна» · Контактна інформація:

Північні та центральні області – +38 (050) 0139382 · Західні області – +38 (050) 3933503

Східні області – +38 (050) 3933509 · Південні області – +38 (050) 3571670 · Email: Office.UA@amazone.ua