



Кормозбиральні комбайни

JAGUAR

990 980 970 960 950 940

CLAAS



Безкомпромісна надійність. Кормозбиральні комбайни CLAAS JAGUAR.

Рушійна сила вашої команди.

Якість, яка встановлює стандарти. Продуктивність, що не має рівних. Комфорт, який задовольняє найвибагливіших. Надійність, котра не залишає сумнівів.

Усе це — **CLAAS JAGUAR**.

Не йдіть на компроміси, коли мова йде про якісну заготовку силосу, та ознайомтеся з основними перевагами кормозбиральних комбайнів CLAAS JAGUAR на сторінках даної брошури. Ваш кваліфікований дилер CLAAS із задоволенням надасть вам детальну інформацію щодо всіх новинок і вигідних умов фінансування.



Scan me.

claas.com/feldhaecksler



Ваша робота – це його покликання. CLAAS JAGUAR 900-ї серії.



Ефективний силовий агрегат.
Його потужність від 360 до 925 к. с. гарантує надзвичайну продуктивність поряд з високою ефективністю: інтелектуальна система управління двигуном CEMOS AUTO PERFORMANCE забезпечує на 7 % більшу продуктивність за 12 % економії пального, у порівнянні зі збиранням без CEMOS. Прямий привод від дизельного двигуна до подрібнювального агрегату та прямолінійний потік рослинної маси — ось запорука успіху JAGUAR.



Експлуатаційна надійність.
Ваш JAGUAR — найвищої якості. Фахівці з технічного сервісу та запасних частин подбають про те, щоб ви могли працювати з максимальною віддачею в полі. А якщо щось піде не так, сервісна служба CLAAS Service працює цілодобово по всьому світу. Результат: надійні й довговічні машини.



Підтримка оператора.
Тиха кабіна з інтуїтивно зрозумілим і зручним керуванням. Центральне місце посідає система управління CEBIS, інтуїтивне освоєння якої не потребує багато часу. Системи підтримки оператора, які зроблять усю роботу за вас: AUTO FILL, AUTO PILOT, CEMOS AUTO PERFORMANCE та динамічне керування — ось лише деякі з функцій, які допоможуть вам забезпечити ефективне збирання врожаю в довгі робочі дні.



Безкомпромисна якість, як у SHREDLAGE®.
«Розумні» системи підтримки дозволяють легко домогтися високої якості силосу в будь-який час. CLAAS JAGUAR забезпечує оптимальне співвідношення витрати пального й врожайності (л/т). Інтелектуальні системи обробки врожаю дають змогу збільшити надій на один літр на день порівняно з годуванням звичайним силосом.



Довіртеся чемпіону світу.
– За 50 років випущено понад 46 000 кормозбиральних комбайнів
– Близько 90 000 власників за умови одноразового перепродажу машини
– Вражаючи 180 000 операторів JAGUAR за мінімум двох операторів на комбайн
– Вражаючи 20 000 000 к. с. — орієнтовна загальна потужність усіх JAGUAR в світі на сьогоднішній день

Еталон	2
Сукупна вартість володіння	6
Новий ножовий барабан	
V-FLEX	8
Потік рослинної маси	10
Приставки	10
Живильник	12
Привод приставки	14
Живильник і попереднє ущільнення	16
Ножовий барабан V-FLEX	18
Ножовий барабан V-MAX	21
MULTI CROP CRACKER	22
SHREDLAGE®	24
Аналіз обробки зерна	26
Викидання	28
Якість силосу	30
CLAAS POWER SYSTEMS	34
Концепція приводу	36
Двигуни	38
Концепція ходової частини	40
JAGUAR TERRA TRAC	42
Кабіна й комфорт	44
Керування	46
Комфортна кабіна	48
Системи підтримки оператора	52
CEMOS AUTO PERFORMANCE	54
Системи керування	56
AUTO FILL	60
Управління даними	64
Датчик NIR від CLAAS	66
Технічне обслуговування та сервіс	68
Надійність	70
Концепція технічного обслуговування	72
Гідравліка й електрика	74
PREMIUM LINE	76
Технологія в деталях	78
CLAAS Service & Parts	80
Аргументи	82
Технічні характеристики	83

JAGUAR.

Секрет успіху.

Покращуйте те, що приносить найбільший дохід.

JAGUAR допомагає знизити експлуатаційні затрати. Його переваги — низька витрата пального, численні системи підтримки оператора, відмінна якість корму й висока надійність. Інвестиція, яка виправдовує себе.



JAGUAR



- З 1973 року постійний безперервний розвиток завдяки близькості до замовника й світовому досвіду застосування
- Преміальна виробнича якість дизельних двигунів MAN і Mercedes-Benz
- Чудова якість заготівля завдяки ножовому барабану V-MAX та концепції MULTI CROP CRACKER / технології SHREDLAGE®
- Висока ціна на вторинному ринку завдяки професійній мережі зі збуту вживаних машин та маркетингу через FIRST CLAAS USED

Ефективне використання пального



- Прямий привод
- Прямолінійний потік маси
- Оптимізація логістики й часу технологічних процесів
- SEMOS AUTO PERFORMANCE
 - До 12 % менше витрата пального
- DYNAMIC POWER
 - До 10,6 % менше витрата пального
- DYNAMIC COOLING
 - До 10 кВт менше енергозатрат
- Регулювання зазору прискорювача
 - До 15 кВт менше енергозатрат
- Система регулювання тиску в шинах
 - До 5 % менше витрата пального

Оператор



- Простора кабіна, високий комфорт під час водіння — так просто, але так зручно
- Просте керування
- Найтихіша кабіна на ринку
- Системи підтримки оператора, наприклад AUTO FILL
 - На 50 % менше натискань на джойстик
- CAM PILOT, AUTO PILOT
 - На 65 % менше поворотів керма
- SEMOS AUTO CROP FLOW — більше безпеки в складних умовах збирання врожаю

Просте обслуговування



- Відмінний доступ завдяки бічному відкриттю живильника та простому монтажу/демонтажу корнкрекера
- Централізована система мащення в стандартній комплектації: найменша кількість точок мащення вручну на ринку
- Досвід, втілений у ножових барабанах V-FLEX і V-MAX, відповідає вашим вимогам і встановлює стандарти

First CLAAS Service



- Професійне обслуговування клієнтів, професійні дилери
- Швидке обслуговування та оперативна доступність запасних частин по всьому світу
- Remote Service: проактивне планування технічного обслуговування та скорочення часу простою

Надійність



- Тривалий термін служби
- Пакети PREMIUM LINE з гарантованою зносостійкістю визначених деталей на 3000 мотогодин* або 5 років експлуатації*

* Для окремих компонентів і регіонів збуту CLAAS

Створений для більшого, аніж просто
якість подрібнення.

Новий ножовий барабан V-FLEX.

Серце JAGUAR рівномірно б'ється, забезпечуючи однорідну та точну якість подрібнення маси, надійність та гнучкість. Новий ножовий барабан працює тихо й енергійно, він не дозволяє вивести себе з рівноваги. Унікальний ножовий барабан V-FLEX здатен упоратися з будь-якими завданнями. Мала чи велика довжина подрібнення, найрізноманітніші культури — його гнучкість в експлуатації не потребує зайвих слів. Він стійкий та витривалий, швидко й просто обслуговується. Інженери CLAAS знову придумали дещо цікаве, втіливши в новому ножовому барабані V-FLEX зібраний у різних країнах світу досвід у поєднанні з вимогами найвибагливіших споживачів.

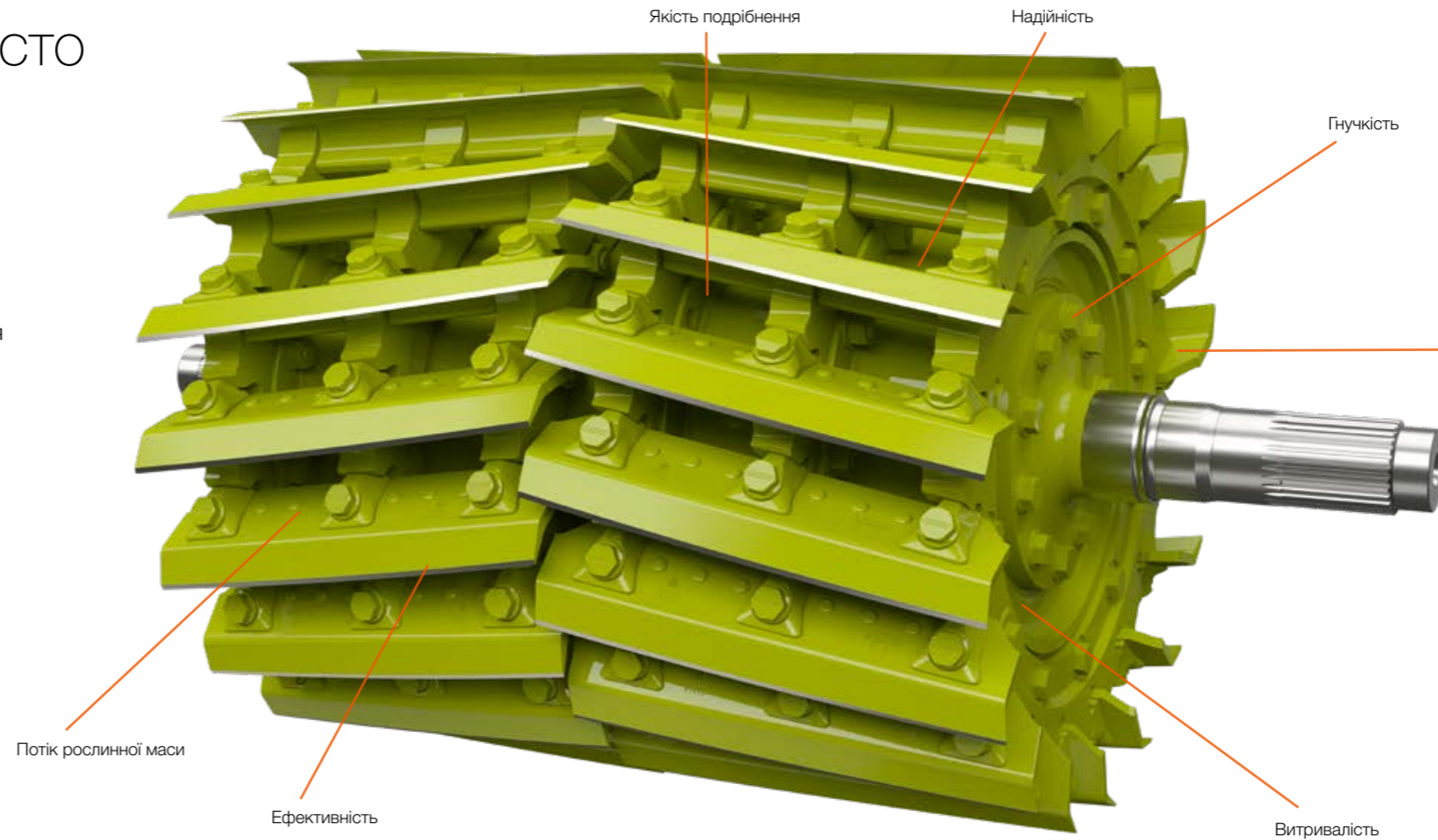

Ножовий барабан V-FLEX

Еволюція ножового барабана JAGUAR



JAGUAR 900 V-FLEX



JAGUAR 900 V-MAX



JAGUAR 800 V-CLASSIC



JAGUAR 600 SL



JAGUAR 600

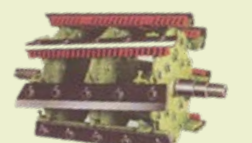

JAGUAR 80



JAGUAR 70



JAGUAR 60

Якість подрібнення

Підрядник Vetter, Німеччина, Баден-Вюртемберг

«Мої замовники дуже задоволені якістю подрібнення, мені здається, що краще й бути не може, навіть за дуже малої довжини подрібнення. Під час подрібнення трави чітко помітно, що більша інерційна маса дозволяє легко поглинати навіть щільні валки».

Рівномірний потік рослинної маси

Мілчланд GmbH Veilsdorf, Німеччина, Тюрінгія

«Під час заготівлі трави кидається в очі відмінна потужність викидання маси незалежно від щільності валків. Незмінно висока якість подрібнення просто вражає — одного комплекту ножів нам зазвичай вистачає на 2400 га трави».

Надійність

Підрядник Danell Brothers, США, Каліфорнія

«Ми заготовляємо корми для 110 молочних ферм, і тут надійність та гнучкість в експлуатації проявляються на повну. Відмінно себе показує збільшене зносостійке покриття ножів, яке значно подовжує їхній ресурс».

Ефективність

Підрядник Mar-Lyn Chopping, США, Пенсильванія

«Наша спеціалізація — заготівля листо-стеблевого сінажу та кукурудзяного силосу. Характер потоку маси з V-FLEX помітний одразу — спокійний, дуже рівномірний, а збільшений кут різання завдяки новому положенню ножа забезпечує суперякісне подрібнення, що економить паливо».

Гнучкість

Підрядник Wagner, Німеччина, Рейнланд-Пфальц

«Якщо коротко — надзвичайна гнучкість в експлуатації та відмінна якість подрібнення. Ми й надалі будемо купувати CLAAS. Ми орієнтуємося на побажання наших замовників. Розбіг діапазону подрібнення для трави і кукурудзи складає від 6 до 25 мм, і ми в змозі закрити його з напівножами».

Витривалість

Підрядник David Desimpel, Франція, Шам-сюр-Барс

«На нашому дуже кам'янистому ґрунті ми переважно збираємо люцерну, а також кукурудзу та траву. І тут ножовий барабан V-FLEX яскраво демонструє свої переваги. Ножі дуже міцні та витривалі. Ми були приємно вражені їхньою стійкістю до сторонніх предметів».

Оптимальний потік рослинної маси починається з приставки.

У роботі по всьому світу.

З ростом попиту на більш продуктивні високоврожайні кормові культури зростають і вимоги до кормозбиральних комбайнів. Чистота корму, надійна технологія та універсальність мають вирішальне значення. Завдяки великому асортименту приставок JAGUAR сьогодні використовується для заготівлі найрізноманітніших культур по всьому світу. Приставки можна легко монтувати й демонтувати, вони приводяться в дію за допомогою швидкороз'ємних муфт і вирізняються відмінним копіюванням рельєфу.



Унікальність.

Максимальна потужність двигуна й максимальна робоча ширина. Переїзд із поля на поле з транспортною шириною лише 3 м.



PICK UP 380 / 300.

- Два приводи з незалежним керуванням для приймального шнека й підбирача, які автоматично адаптуються відповідно до довжини подрібнення та швидкості руху
- Нова захисна сітка для запобігання втратам має більшу площу і запобігає потраплянню пилу в поле зору
- ACTIVE CONTOUR для автоматичного ведення по ґрунту
- Міцний приймальний шнек нової конструкції з пласкими витками й чотирма подавальними лопатями



DIRECT DISC 600 / 500 і 600 P / 500 P.

- Роликовий притискач для рівномірного потоку рослинної маси
- Косарковий брус MAX CUT для надзвичайно чистого зрізу трави
- Лопатевий валець для оптимального потоку рослинної маси під час збирання низькорослих культур
- Надзвичайно великий приймальний шнек для високої продуктивності



ORBIS 900 / 750 / 600 / 600 SD / 450.

- Кукурудзяні приставки з робочою шириною від 4,5 до 9,0 м
- Автоматичний інтегрований захист від пошкоджень під час транспортування для ORBIS 900–600
- ORBIS 900–450 із транспортною шириною 3 м
- AUTO CONTOUR для автоматичного копіювання рельєфу



Адаптер для ROVIO.

- Швидке й зручне під'єднання приставок зернозбиральних комбайнів, наприклад кукурудзяних жниварок, для заготівлі кормажу
- Інтегрований живильний валець для створення рівномірного потоку рослинної маси
- Під'єднання до приводу JAGUAR за допомогою швидкороз'ємної муфти

Робить багато, споживає мало.

1. Два приводи приставки.

- Стандартний привод через швидкороз'ємну муфту. З постійною або регульованою частотою обертання для оптимальної якості подрібнення завдяки рівномірному передаванню рослинної маси від приставки до живильних вальців
- Опція: додатковий другий привод із незалежним регулюванням частоти обертання підбирача PICK UP. Для чистого підбирання кормової маси та її подачі з урахуванням поточної продуктивності

2. Живильник.

- Гідравлічне попереднє ущільнення для відмінної якості подрібнення
- Швидкий доступ до ножового барабана завдяки системі QUICK ACCESS

3. Ножовий барабани V-FLEX і V-MAX

- Для високої продуктивності
- Експлуатаційна гнучкість та невисокі витрати на технічне обслуговування
- Додаткове регулювання ножів не потрібне

4. MULTI CROP CRACKER.

- Для високоякісної обробки кукурудзяного силосу
- Від надкороткого подрібнення до SHREDLAGE® із довжиною подрібнення до 30 мм

5. Адаптивне прискорення.

- Регулювання зазору з кабіни



Прямолінійний, швидкий потік рослинної маси забезпечує економію енергії.

Оптимізований потік рослинної маси в JAGUAR суттєво підвищує вашу щоденну продуктивність. Рослинна маса протікає через усю машину прямолінійно й без зміни напрямку. На кожному етапі потік стає все швидшим і більш центрованим завдяки V-подібному розташуванню ножів барабана й лопатей прискорювача. Це забезпечує не лише високий рівень експлуатаційної надійності машини, але й максимальну продуктивність за мінімальних втрат енергії, а отже, вражаючи економію пального в л/т.



SHREDLAGE®

Привод приставки.

Кожен варіант приводу приставки є частиною головного приводу. Тому приводи приставки й живильника, оберти ножового барабана, прискорювача та корнкрекера однаково реагують на зміну частоти обертання двигуна. Ваша перевага: довжина подрібнення завжди залишається однаковою.

1. Механічний привод для будь-яких приставок.

- Для традиційного застосування за незмінних умов заготівлі, зокрема, коли в автоматичному регулюванні швидкості подачі немає потреби
- Механічний привод вала ножового барабана з постійною частотою обертання
- Привод через клинопасову передачу до швидкороз'ємної муфти

2. Привод приставки з розгалуженням потужності.

- Механічний привод приставки через вал ножового барабана з додатковим гідростатичним приводом і максимальною передачею зусилля за постійної частоти обертання
- Підходить для прямого механічного приводу DIRECT DISC й кукурудзяних жнивирок
- Гідравлічний привод приставки з регульованою частотою обертання для PICK UP й ORBIS за рахунок зняття правого приводного ремня
- Автоматичне й безступінчасте регулювання частоти обертання забезпечує рівномірний потік рослинної маси для відмінної якості подрібнення

3. Регульований привод приставки для приставок ORBIS і підбирача PICK UP.

- Суто гідрооб'ємний привод
- Індивідуальне або автоматичне регулювання частоти обертання відповідно до попередньо обраної довжини подрібнення за незначної потреби в потужності

4. Два незалежні регульовані приводи приставки.

- Привод приймального шнека через швидкороз'ємну муфту з автоматичним регулюванням частоти обертання відповідно до довжини подрібнення та швидкості руху
- Гідравлічний привод підбирача з автоматичним регулюванням частоти обертання відповідно до швидкості руху

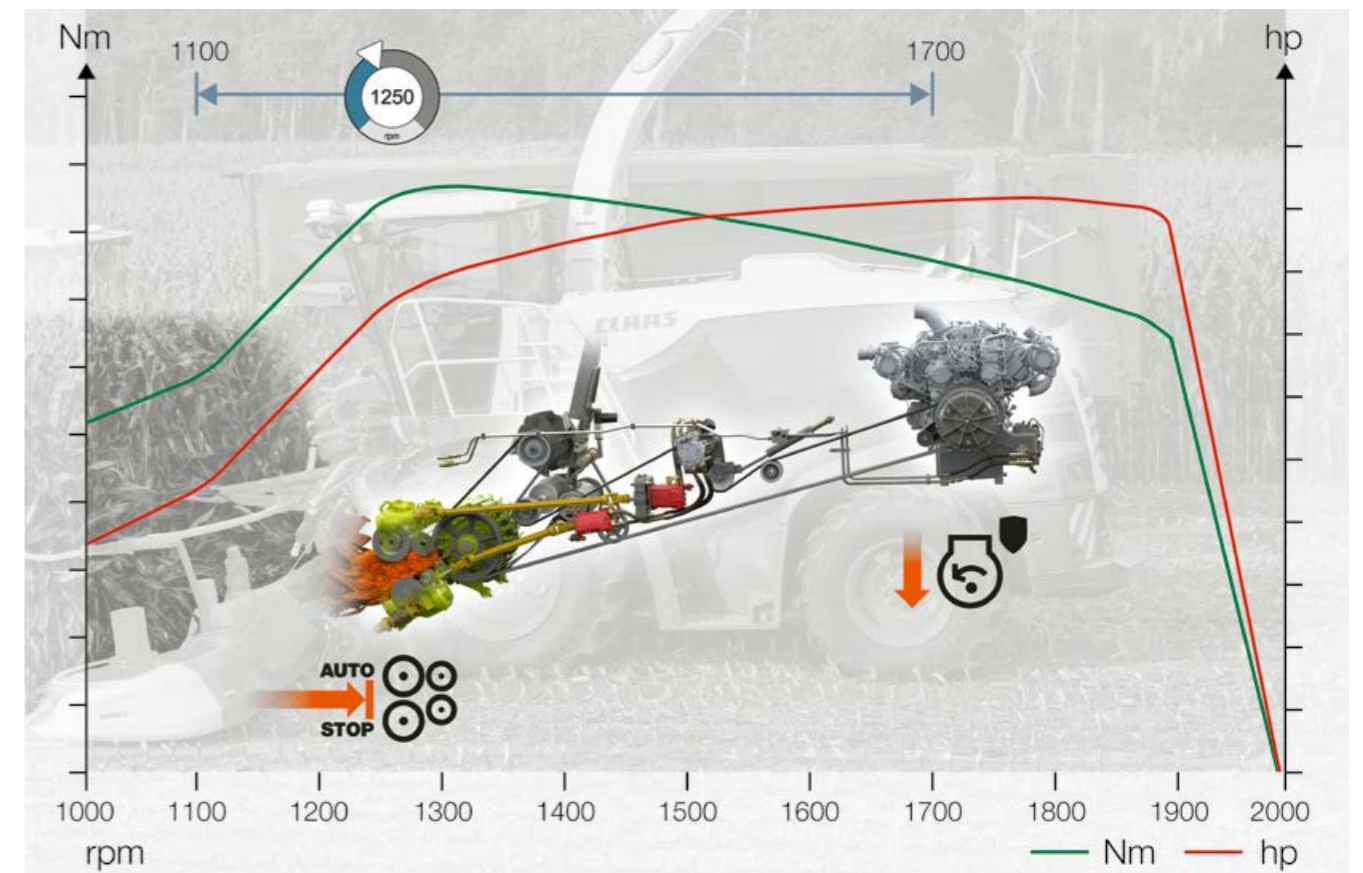

CEMOS AUTO CROP FLOW

За заданої частоти обертання двигуна подача корму може бути автоматично зупинена шляхом вимкнення живильника й приставки. Це дає змогу уникнути простоїв у критичних умовах збирання.

Автоматичне регулювання. Продуктивність підбирання маси й частота обертання приймального шнека.

- Рівномірний потік маси з надзвичайно високою або змінною врожайністю за різних швидкостей збирання
- Чистий підбір маси за будь-яких умов роботи

CEMOS AUTO CROP FLOW.

- Автоматична зупинка подачі рослинної маси
- Індивідуальне налаштування мінімальної частоти обертання двигуна в діапазоні від 1100 до 1700 об/хв

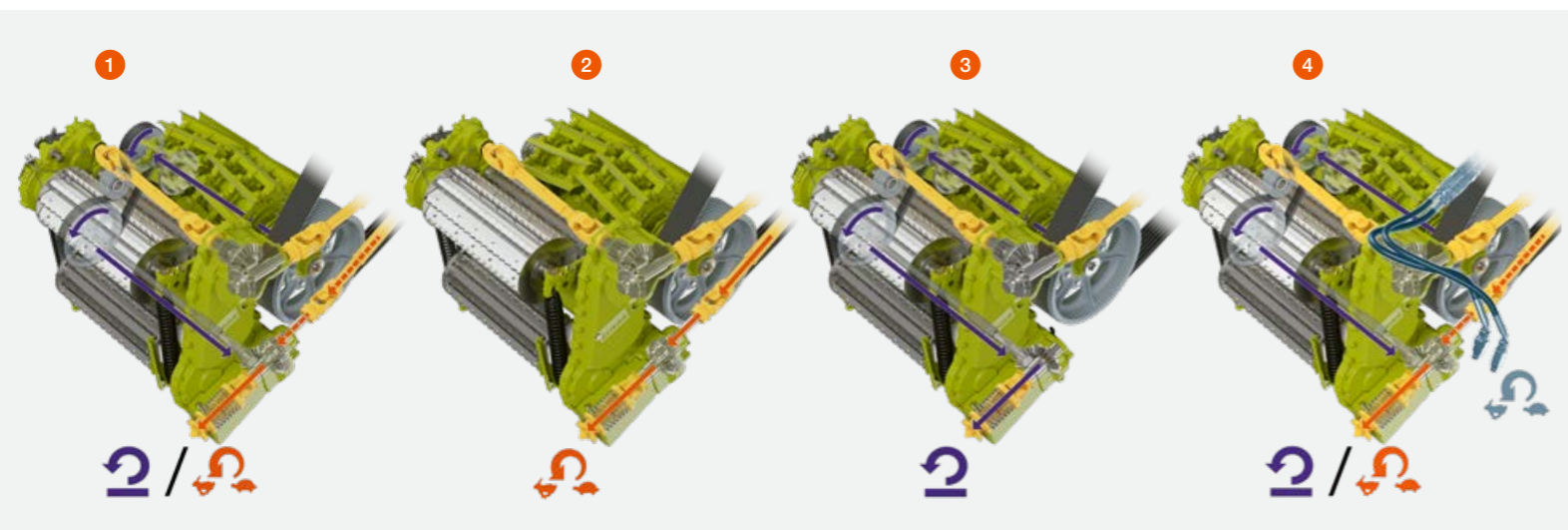

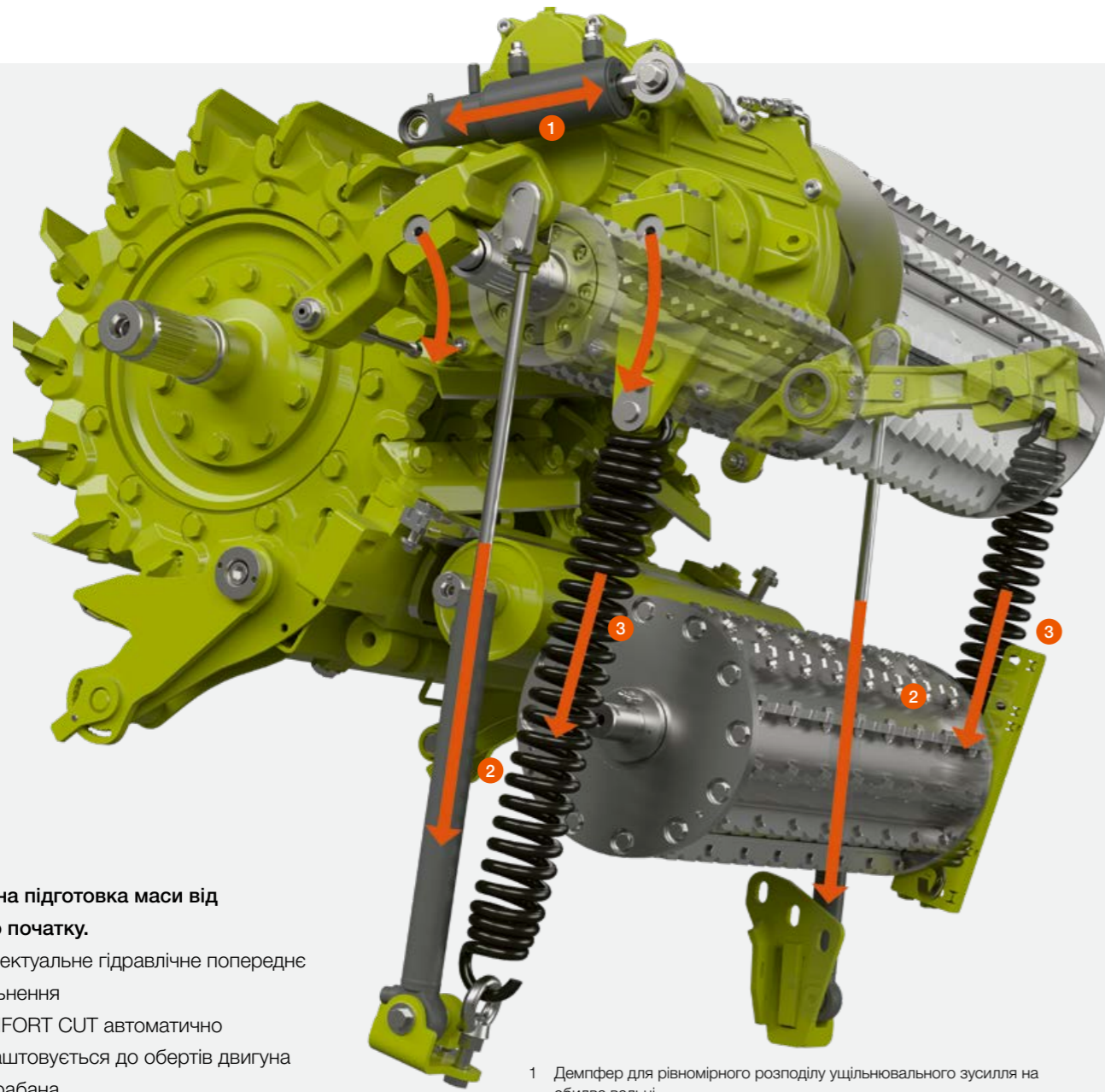

Ідеальна підготовка маси від самого початку.

- Інтелектуальне гідравлічне попереднє ущільнення
- COMFORT CUT автоматично підлаштовується до обертів двигуна й барабана
- Регулювання довжини подрібнення відповідно до вмісту сухої речовини (опція)

- 1 Демпфер для рівномірного розподілу ущільнювального зусилля на обидва вальці
- 2 Гідравлічне попереднє ущільнення для цільового ущільнення рослинної маси
- 3 Пружини з попереднім натягом для ідеального захоплення та ущільнення рослинної маси

Інтелектуальне гідравлічне попереднє ущільнення.

За допомогою двох гідравлічних циліндрів із гідроаккумуляторами задній верхній ущільнювальний валець цілеспрямовано впливає на рослинну масу. Завдяки спеціальним характеристикам зусилля попереднього ущільнення автоматично адаптується до різних культур і різної товщини шарів у потоці рослинної маси.

Ущільнювальний валець завжди забезпечує однакове зусилля ущільнення незалежно від товщини шару рослинної маси. Завдяки цьому досягається незмінно висока якість подрібнення.



Завжди незмінна якість подрібнення.

Плавне автоматизоване регулювання довжини подрібнення COMFORT CUT завжди підтримує постійну довжину. У разі зміни частоти обертання двигуна й барабана привод COMFORT CUT регулюється автоматично. Ви можете зручно встановити бажану довжину подрібнення в СЕВІС. Як опцію можна налаштувати довжину подрібнення відповідно до вимірюного за допомогою датчика NIR вмісту сухої речовини. Отже, JAGUAR автоматично виробляє ідеальний для трамбування силос.

- Ідеальна підготовка культури завдяки гідравлічному пристрою попереднього ущільнення для неймовірно високої якості подрібнення
- Надзвичайно плавний потік маси
- Постійна довжина подрібнення навіть при коливаннях частоти обертання двигуна
- За допомогою датчика NIR можливе автоматичне регулювання довжини подрібнення залежно від вмісту сухої речовини
- Висока зручність технічного обслуговування завдяки гідравлічному підйому ущільнювальних вальців



Майстер якісного подрібнення. Новий ножовий барабан V-FLEX.



Найвища якість подрібнення, надійність, витривалість, гнучкість та комфорт — визначні риси ножового барабана V-FLEX.

Усі чотири варіанти комплектації на 36, 28, 24 та 20 ножів можуть пропонуватися на одному основному корпусі барабана. Нова розробка - можливість використання напівножів. Таке розташування не лише подвоює довжину подрібнення, зберігає симетричну подачу маси і забезпечує надзвичайно плавний її потік під час збирання, наприклад, трави, але й дозволяє працювати з корнкрекером у разі збільшеної довжини подрібнення.

Більш стрімкий кут нахилу ножа 10° забезпечує не лише енергоефективний зріз, але й передусім сприяє точному, однорідному та якісному подрібненню. Три болти на кожен ніж забезпечують не тільки надійне кріплення, але й просте встановлення. Додаткове налаштування ножів не потрібне. Ножі V-FLEX з 23-міліметровим зносостійким покриттям розраховані на значно більший строк служби. Високий рівень комфорту передбачає не тільки швидкий монтаж ножів, але й передусім зменшений на 3–4 дБА рівень шуму.

V-FLEX.

- Дуже гострий зріз для однорідного якісного подрібнення
- Надзвичайно високий ресурс ножів із 23-міліметровим зносостійким покриттям
- Гнучка комбінація ножів для будь-якої довжини подрібнення
- Стабільний та рівномірний потік маси



Ножі V-FLEX доступні в універсальному виконанні та для кукурудзи.
– Інтегровані лопатки
– 23-міліметрове зносостійке покриття

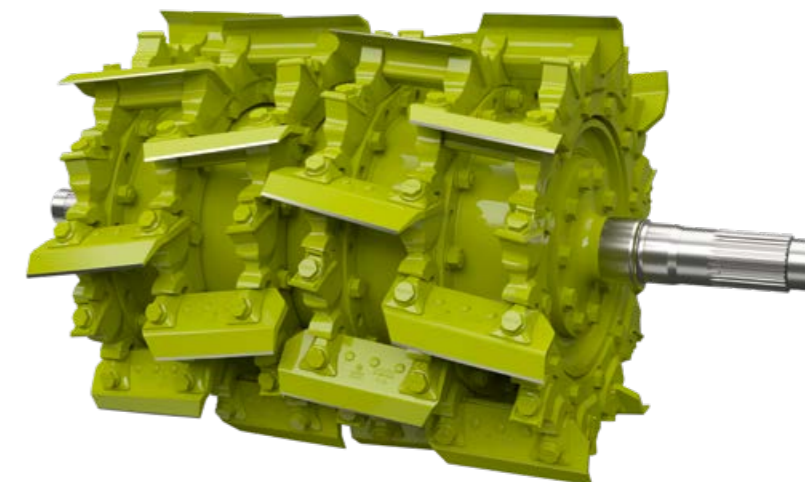

V-FLEX із напівножами для подвоєння довжини подрібнення за симетричної подачі рослинної маси



Напівножі V-FLEX можна замовити через CLAAS Service & Parts в універсальному виконанні та для кукурудзи



Єдина конструкція корпусу барабана для різних конфігурацій ножів, сегментні кільця у зносостійкому виконанні

Діапазони подрібнення ножових барабанів.

V-FLEX V-MAX	об/хв	1/1	1/2	1/3	MM										
					1	5	10	15	20	25	30	35	40	45	50
V-20	12000	20 (2x10)	–	–	5–26,5										
	6000	–	10 (2x5)	–	10–53										
V-24	14400	24 (2x12)	–	–	4–22										
	7200	–	12 (2x6)	–	8–44										
V-28	16800	28 (2x14)	–	–	4–18,5										
	8400	–	14 (2x7)	–	8–37										
V-36	21600	36 (2x18)	–	–	3,5–14,5										
	10800	–	18 (2x9)	–	7–29										
V-42*	7200	–	–	12 (2x6)	10,5–43,5										
	25200	42 (2x21)	–	–	3,5–12,5										
	8400	–	–	14 (2x7)	8–37										

* Доступно тільки для ножового барабана V-MAX

Подрібнення з точністю до міліметра. V-FLEX і V-MAX.



Гостріші ножі — точніше подрібнення.

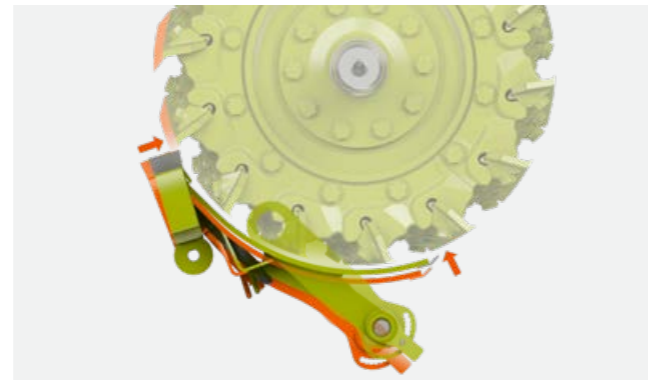

НОВИНКА: Зручно експлуатувати. Швидко регулювати.

За бажання заточування ножів і налаштування протиріжучої пластини можна запускати одночасно в CEBSIS. Процеси відбуваються автоматично і послідовно один за одним. Комбінація з п'яти циклів заточування і точного налаштування протиріжучої пластини триває лише одну хвилину. Нова система датчиків тепер вимірює відстань від протиріжучої пластини до ножа.

Автоматичне регулювання днища барабана.

Спереду днище барабана закріплено на опорній станині, а його задня частина утримується поворотними кронштейнами. Під час регулювання протиріжучої пластини днище барабана автоматично підводиться до ножового барабана. Завдяки цьому забезпечується рівномірна подача рослинної маси протягом усього терміну експлуатації ножів.

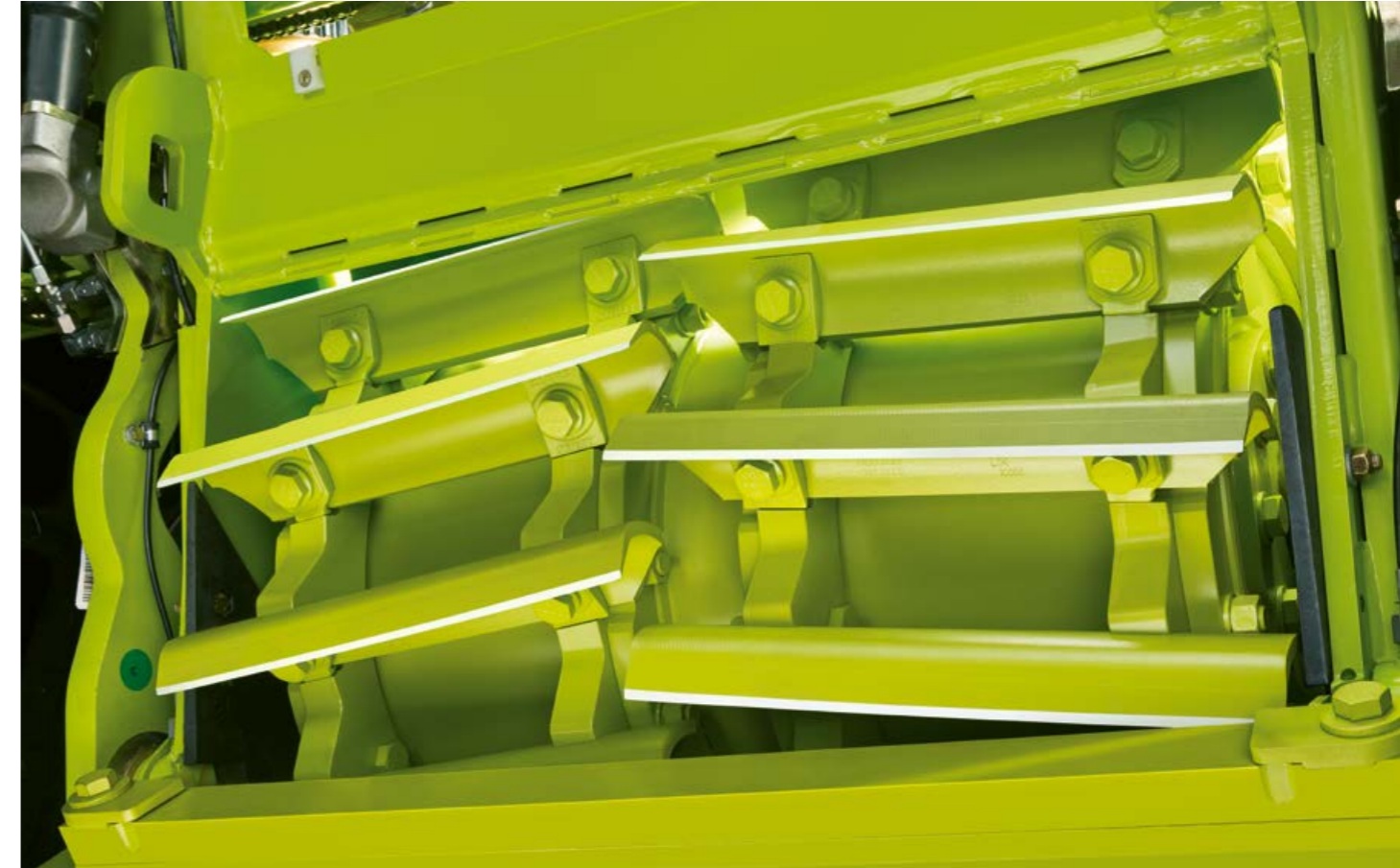

Ножовий барабан V-MAX.

Ножовий барабан V-MAX, який може мати 42, 36, 28, 24, 20 ножів, ідеально підходить для ваших потреб. Завдяки 42 ножам і вищій частоті подрібнення до 25 200 зрізів на хвилину ножовий барабан V-MAX 42 має надзвичайно високу продуктивність.

За повного використання потужності двигуна він забезпечує особливо точну довжину подрібнення в діапазоні від 3,5 до 12,5 мм. Якщо вам необхідна більша довжина подрібнення, зменште кількість ножів утричі. V-MAX 42 доступний для JAGUAR 990, 980 і 970.

Гострі ножі для точного зрізу.

- Заточування ножів за часовим інтервалом або продуктивністю
- Точне регулювання протиріжучої пластини та точна індикація залишкового ресурсу ножа
- Вражаючий показник: заточування ножів та точне регулювання протиріжучої пластини за одну хвилину
- Надійна ізоляція від бруду й шуму

- Зручність та простота в роботі
- Гідралічний затискач протиріжучої пластини для швидкого регулювання та виставлення гарантованого зазору до ножів
- Днище барабана з автоматичним регулюванням для рівномірної подачі рослинної маси за будь-яких умов збирання

Повна потужність. Висока частота подрібнення.

- Ножовий барабан V-MAX 42 забезпечує найвищу продуктивність за малої довжини подрібнення
- Висока стабільність: передача ріжучої сили безпосередньо від зірочок барабана
- Простий монтаж: лише два болти на ніж і жодних регулювань і додаткових налаштувань



Справжні фахівці роблять свою роботу бездоганно.



MCC CLASSIC.

Традиційна версія MCC CLASSIC оснащується вальцями з пилкоподібним зубцями, які в стандартній комплектації обертаються з різницею 30 %. Цей концепт можна використовувати в разі заготівлі коротко подрібненої кукурудзи для біогазових установок або заготівлі силосу для корів молочних порід і відгодювання бичків м'ясної породи. Ступінь обробки зерна можна підвищити за рахунок збільшення різниці між частотою обертання вальців.
НОВИНКА: для оптимальної обробки дрібнозернових культур, як-от сорго, компанія CLAAS пропонує вальці з більшою кількістю зубців через CLAAS Service & Parts.



MCC MAX в чотири рази потужніше.

- 1 Максимальний термін служби завдяки надзвичайно зносостійкому покриттю Busa®CLAD
- 2 Максимальна обробка зерна з різницею частот обертання 40 %
- 3 Максимально можлива продуктивність з JAGUAR 990 потужністю до 925 к. с.
- 4 Максимальна гнучкість для різних потреб

3160 га за три сезони збирання кукурудзи.

Власник підприємства Meyer із містечка Меппен-Апельдорн використовуватиме свій MCC MAX четвертий сезон підряд.

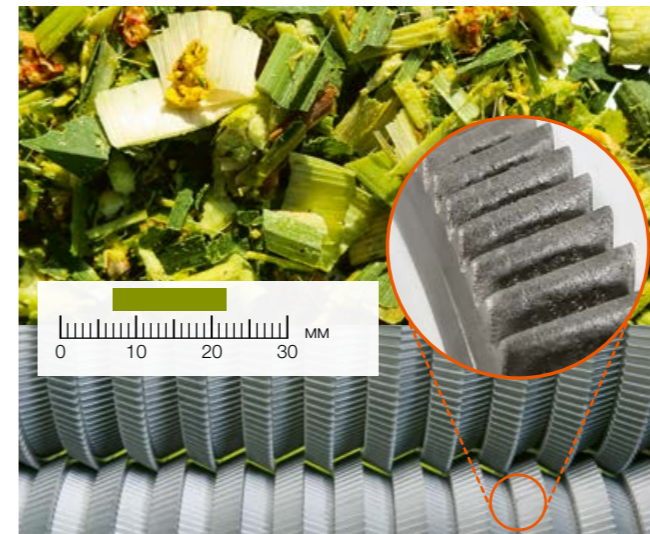

MCC MAX.

Вальці MCC MAX складаються з 30 кільцевих сегментів із пилкоподібними зубцями. Порядок розташування та спеціальна геометрія кільцевих сегментів забезпечують обробку рослинної маси не лише за рахунок розплющування та тертя, але й за допомогою додаткового подрібнення та розщеплювання. Це дозволяє інтенсивніше розривати зерна кукурудзи й розщеплювати листо-стеблову масу вздовж волокон. Порівняно з традиційними корнкрекерами MCC MAX має значно ширше застосування як за довжиною подрібнення, так і вмістом сухої речовини. Водночас він забезпечує надзвичайно якісну механічну обробку рослинної маси. Результат його роботи може задовольнити найрізноманітніші вимоги без необхідності переобладнання машини.

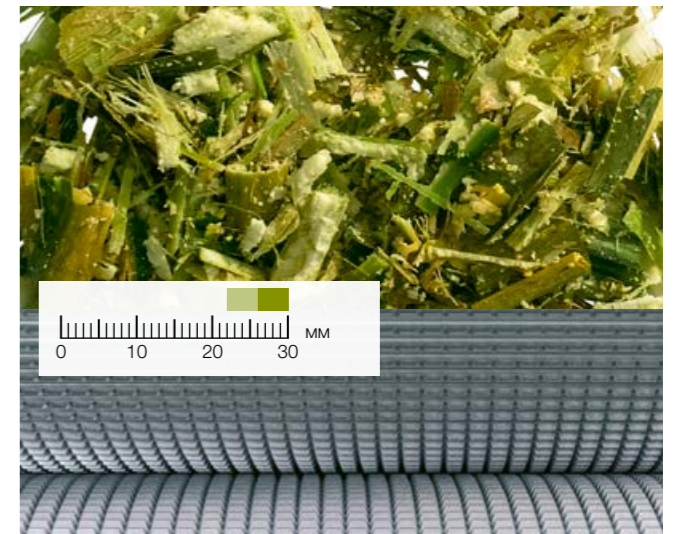

MCC SHREDLAGE®.

Технологія, яка зародилася в США й набуває все більшої популярності, використовується під час заготівлі кукурудзяного силосу з довжиною подрібнення від 26 до 30 мм. Вальці мають пилкоподібний профіль із додатковою спіральною канавкою. Вальці працюють із різницею частот обертання 50 %. Це дає змогу корнкрекеру MCC SHREDLAGE® повністю розтирати зерно кукурудзи, подрібнювати стрижні качанів без залишків і добре розщеплювати листостеблову масу вздовж волокон. Окрім цього, спіральна проточка сприяє ефективному відокремленню оболонки і розділенню м'якої серцевини стебла. Силос SHREDLAGE® добре трамбується за рахунок того, що маса під час зберігання добре тримається купи.

Принципи дії MULTI CROP CRACKER	MCC M CLASSIC (рекомендація > 585 к. с.)	MCC L CLASSIC (рекомендація < 585 к. с.)
Кількість зубців на валець і діаметр вальців відповідно до культури й розміру зерен	80/100 з Ø 196 мм для великозернової кукурудзи 100/100 з Ø 196 мм для дрібнозернової кукурудзи 125/125 з Ø 196 мм для зерносінажу/корнажу	100/125 з Ø 250 мм для великозернової кукурудзи 125/125 з Ø 250 мм для дрібнозернової кукурудзи 150/150 з Ø 250 мм для зерносінажу/корнажу 125/190 з Ø 250 мм для сорго (вологого)* 190/190 з Ø 250 мм для сорго (сухого)*
Різниця частот обертання вальців для ефекту тертя	30 % із заводу	40 % із заводу
Регульований зазор вальців корнкрекера	○	○
Зачеплення кільцевих сегментів для створення ріжучого ефекту	—	—
Косозубе зачеплення кільцевих сегментів для створення ріжучого ефекту	—	—
Різноманітні спіральні канавки для ефекту розщеплювання	—	—

* Доступно тільки через CLAAS Service & Parts

○ Опція — Недоступно

Принципи дії MULTI CROP CRACKER	MAX	SHREDLAGE®
Кількість зубців на валець і діаметр вальців відповідно до культури й розміру зерен	120/130 за Ø 245/265 мм	95/120 за Ø 196 мм 110/145 за Ø 250 мм
Різниця частот обертання вальців для ефекту тертя	40 % із заводу	50 % із заводу
Регульований зазор вальців корнкрекера	○	○
Зачеплення кільцевих сегментів для створення ріжучого ефекту	○	—
Косозубе зачеплення кільцевих сегментів для створення ріжучого ефекту	○	—
Різноманітні спіральні канавки для ефекту розщеплювання	—	○

* Доступно тільки через CLAAS Service & Parts

○ Опція — Недоступно



Якість SHREDLAGE® починається з заготівлі кормової маси.

Інтенсивна механічна обробка рослинного матеріалу значно збільшує її ефективну контактну площу. Це значно покращує бактеріальну ферментацію під час силосування і, передусім, під час перетравлення його в рубці.

Дослідження, проведені Університетом у Медісоні, штат Вісконсин (США), показали, що SHREDLAGE® суттєво підвищує фізичну ефективність кукурудзяного силосу й водночас покращує доступність крохмалю, що міститься в ньому. До того ж сприятлива для рубця структура силосу сприяє зміцненню здоров'я стада.

SHREDLAGE® також придатний і для відгодовування бичків.

Вплив силосу, подрібненого за технологією SHREDLAGE®, на відгодовування бичків досі практично не вивчено. У зв'язку із цим співробітники Університету м. Оснабрюк уперше провели випробування з годування 72 бичків породи Флехфі. Годування силосом, подрібненим за технологією SHREDLAGE®, позитивно впливає на показники під час забою. Підвищений клас якості забезпечується за рахунок збільшення м'ясистості й значного зниження жирності.



Окрім покращення здоров'я тварин, SHREDLAGE® пропонує вам чимало інших переваги. Завдяки більшому вмісту доступного крохмалю ви можете зменшити використання концентрованих кормів. Також можна зменшити або ж цілком відмовитися від використання структурних наповнювачів, наприклад, соломи.

Правильний зазор економить кошти.

Зазор між вальцями визначає інтенсивність обробки подрібненої маси. Тут варто притримуватися наступного принципу: лише настільки інтенсивно, наскільки потрібно. Що менший зазор, то інтенсивніше обробляється маса і відповідно більше потужності потребує ваш JAGUAR. Тож ви маєте враховувати це й бути готовими до додаткових витрат під час заготівлі силосу.

MULTI CROP CRACKER для найкращої якості корму.

- Висока продуктивність за максимальної якості подрібнення маси
- Надійна конструкція завдяки великим підшипниковим вузлам і герметичному корпусу
- Надійний привод від клинопасової передачі з гідравлічним механізмом натягу для максимальної передачі потужності, що не потребує технічного обслуговування
- Зручний доступ для технічного обслуговування або заміни вальців

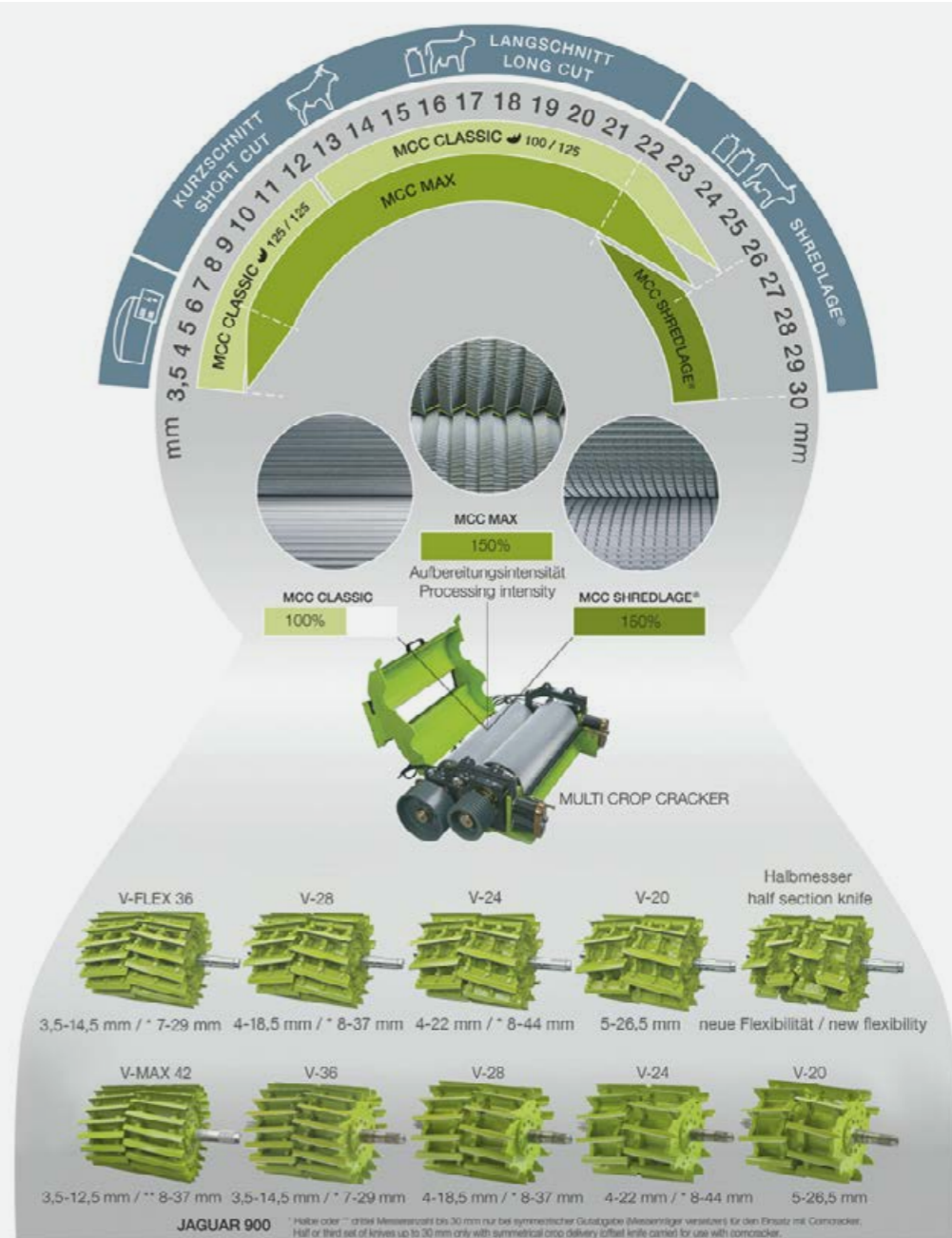

CLAAS connect аналізує ступінь обробки зерна.



Дощечка для аналізу A4



Знімок одиначної проби

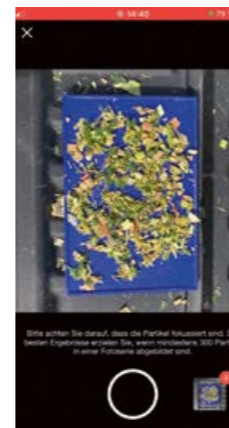

Збір одиначних проб



Для визначення показника CSPS користувач спочатку відбирає літрову пробу, з якої потім бере щонайменше від п'яти до семи маленьких одиначних проб, які фотографує за допомогою додатку CLAAS connect на своєму смартфоні.

Для зйомки кожна проба вільно укладають на синю дощечку розміром з аркуш формату A4. Цей проміжний етап потрібен для того, щоб алгоритми аналізу зображення могли, опираючись на контрастність та розмір дощечки, розпізнати зернові складові в пробі та визначити їхню кількість.

Після того як усі знімки буде передано на центральний сервер, програма розрахує показник CSPS і за мить вишле його на смартфон користувача. Щоб відкалібрувати програму аналізу на основі ШІ, було проаналізовано вже понад 1000 еталонних проб у сертифікованих лабораторіях. Аналіз обробки зерна виконується програмою на основі ШІ в CLAAS connect, яка забезпечує дуже швидке визначення ступеня обробки зерна кукурудзи.

НОВИНКА: лабораторія в кишені.

За допомогою програми аналізу обробки зерна й смартфона фермери та підрядники можуть контролювати якість обробки зерна в подрібненому кукурудзяному силосі. Це простий спосіб оцінки якості плющення зерна кукурудзи безпосередньо під час заготівлі. Тривалі і аж ніяк не високоточні лабораторні дослідження більше не потрібні.

Оцінка результатів випробувань показала, що прямий аналіз ступеня обробки зерна від CLAAS є настільки ж точним, як і лабораторні дослідження. Перевага полягає в тому, що ви можете використовувати отримане значення CSPS (показника обробки кукурудзяного силосу) для безпосередньої оцінки якості обробки зерна кукурудзи та за необхідності оптимізації налаштувань вашого JAGUAR. Отримані значення можна також документувати.

Збирайте врожай швидко й безпечно.

Заощаджуйте енергію під час прискорення.

Прискорювач JAGUAR має ідеальне розташування. Потік подрібненої маси не змінює напрямку руху і концентрується завдяки V-подібно розташованим лопатям. Отже, зменшується енергоємність процесу й знос бокових стінок.

Зручне підвищення потужності викидання.

Для збирання важкого рослинного матеріалу ви можете механічно збільшити зазор між прискорювачем і задньою стінкою до макс. 10 мм. Це також зменшує споживання потужності. Якщо, наприклад, для сухої трави або відкриття поля потрібна більша потужність викидання, зазор можна значно зменшити. Це регулювання можна зручно здійснювати в SEBIS навіть протягом руху й автоматизувати в режимі подрібнення.

Для виконання робіт із техобслуговування, наприклад заміни зношуваних деталей, прискорювач можна легко й швидко демонтувати. Двом досвідченим механікам для цього потрібно лише близько години.

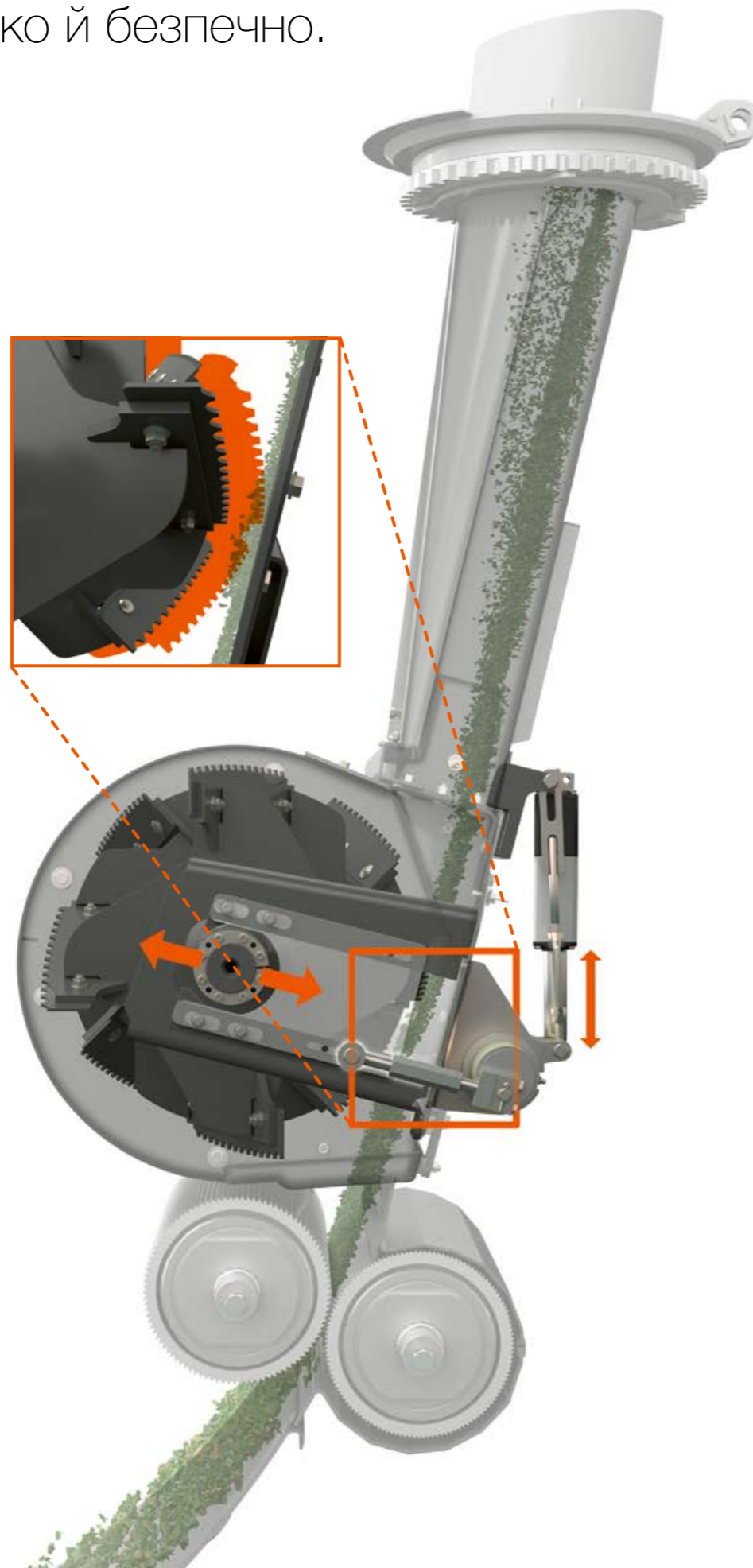

Простий монтаж і демонтаж прискорювача

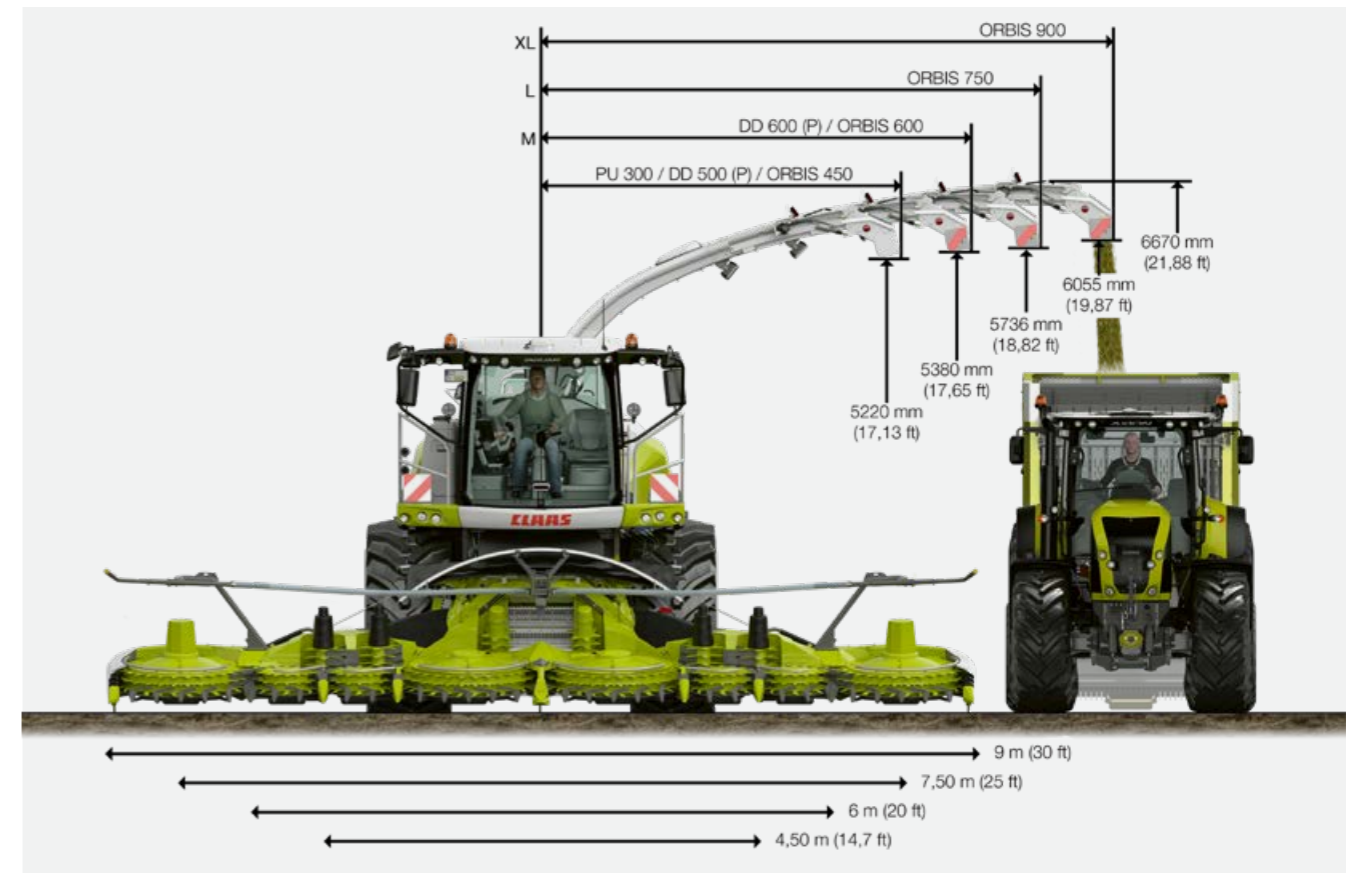

Упевнена передача рослинної маси на робочій ширині до 9 м.

Силосопровід відзначається високою міцністю та малою власною вагою. Сильно фокусований потік матеріалу підвищує точність потрапляння і мінімізує втрати. Модульна конструкція дозволяє пристосовуватися до різної робочої ширини.

Три подовжувальні модулі розміром M, L і XL забезпечують надійну передачу рослинної маси за робочої ширини до 9 м. Задня стінка силосопроводу повністю закріплена на болтах. Відповідно, задні пластини одночасно виконують роль змінних пластин.



Припасоване викидання.

- Ви економите енергію потрібну для прискорення.
- Потужність викидання за потреби підвищується просто з кабіни.
- Силосопровід має модульну конструкцію.
- Можлива робоча ширина до 9 м.

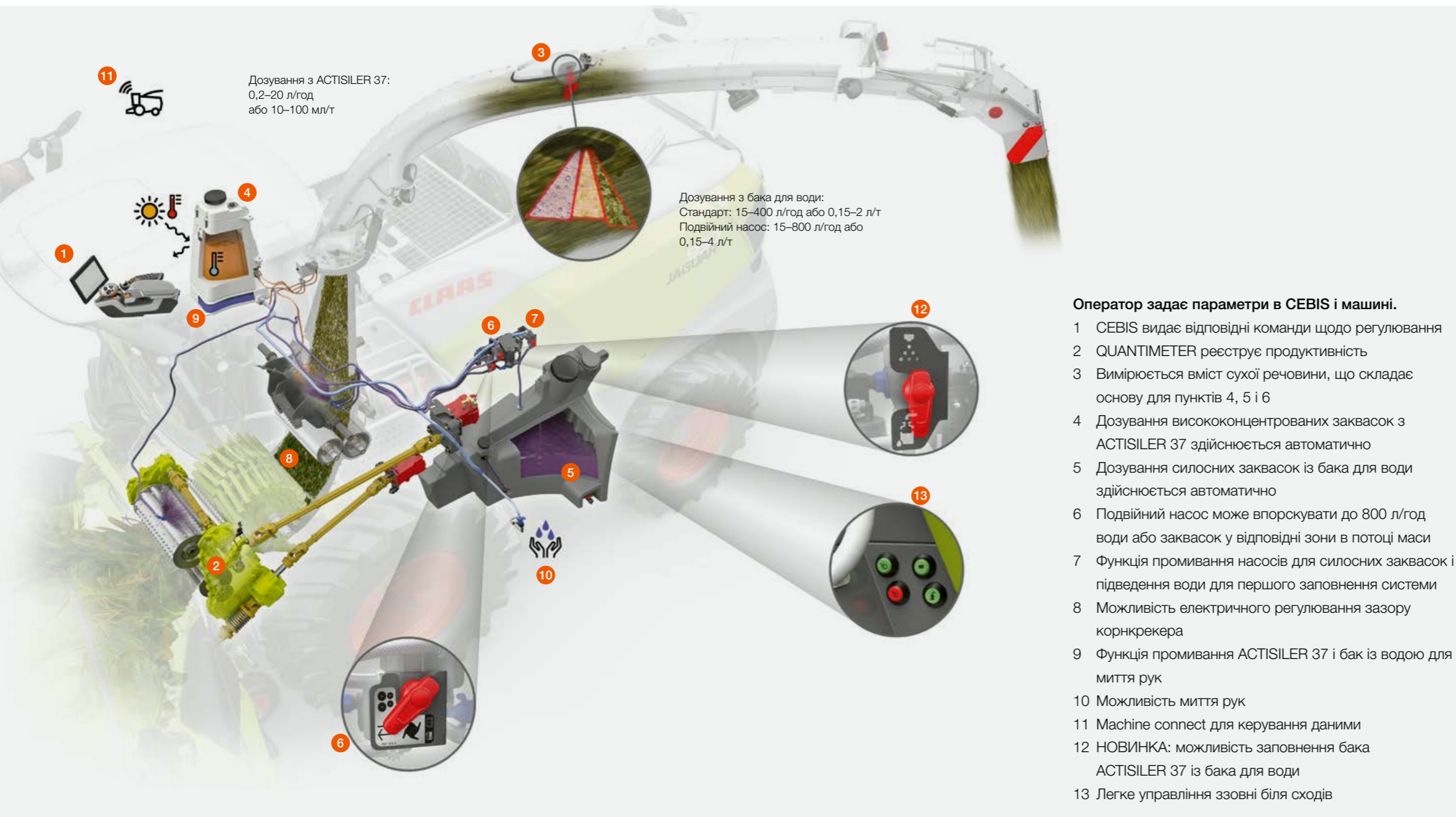

Концентрат з ізотермічного бака.

Бак ACTISILER 37 із подвійними стінками захищає ваш концентрат силосних заквасок від високої навколишньої температури. Наприклад, концентрат температурою 19 °C, залитий в бак, за десять годин роботи при температурі навколишнього повітря 40 °C нагріється не більше ніж до 23 °C.

НОВИНКА: заправка водою ACTISILER 37 може здійснюватися безпосередньо з великого бака для води.

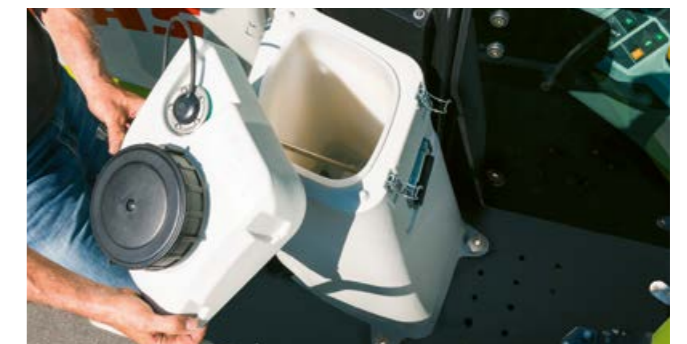

Корм найліпшої якості.

Високоякісний силос підвищує надії та стабілізує здоров'я худоби у довгостроковій перспективі. Розумні системи JAGUAR закладають основу для відмінної якості корму завдяки точному дозуванню заквасок із 375-літрового бака або висококонцентрованих із нового ACTISILER 37. Показник вмісту сухої речовини, виміряний датчиком, що

працює в ближньому ІЧ-спектрі (датчик NIR), виконує роль референсного значення для налаштування довжини подрібнення та дозування заквасок.

Дозування за допомогою SEBIS.

SEBIS надає оператору чітку інформацію про автоматичне регулювання дози силосної закваски відповідно до виміряного показника вмісту сухої речовини й довжини подрібнення.

- 1 Відображення довжини подрібнення
- 2 Відповідне дозування залежно від поточного вмісту сухої речовини
- 3 Задане дозування з 375-літрового бака
- 4 Задане дозування з ACTISILER 37





Додаток: допомагає визначити правильне дозування силосної закваски

Точне дозування з додатком для силосних заквасок CLAAS.

Додаток допоможе вам знайти правильні налаштування для системи внесення силосних заквасок залежно від характеристик силосної закваски, виду культури та об'єму бака. Вам потрібно лише ввести параметри силосної закваски, рекомендовані її виробником, та основні дані JAGUAR, і додаток розрахує правильну дозу для відповідної культури та процесу збирання. Додаток для розрахунку силосних заквасок доступний через CLAAS connect для Android і iOS.

Основні дані для точного дозування.

- Яка очікувана врожайність (т/га)?
- Яку площу планується зібрати (га)?
- Яка рекомендована кількість силосної закваски (г/т)?
- Скільки силосної закваски містить пакування (г)?

Використовуйте силосну закваску цілеспрямовано.

Після того як додаток покаже вам необхідний об'єм силосної закваски, ви можете визначити дозування. Для цього потрібні такі дані:

- Яка система внесення силосної закваски використовується (ACTISILER або бак для води)?
- Наскільки заповнено відповідний бак?
- Якою є робоча ширина (м)?
- Яка розрахункова робоча швидкість (км/год)?
- Дозування під час заготівлі проводити з розрахунку л/т чи л/год?

Після цього потрібно лише ввести розраховане значення дозування в SEBIS. Коригування в процесі роботи можна вводити коли завгодно.



Наповнення бака силосною закваскою



Введення в SEBIS запропонованого додатком значення

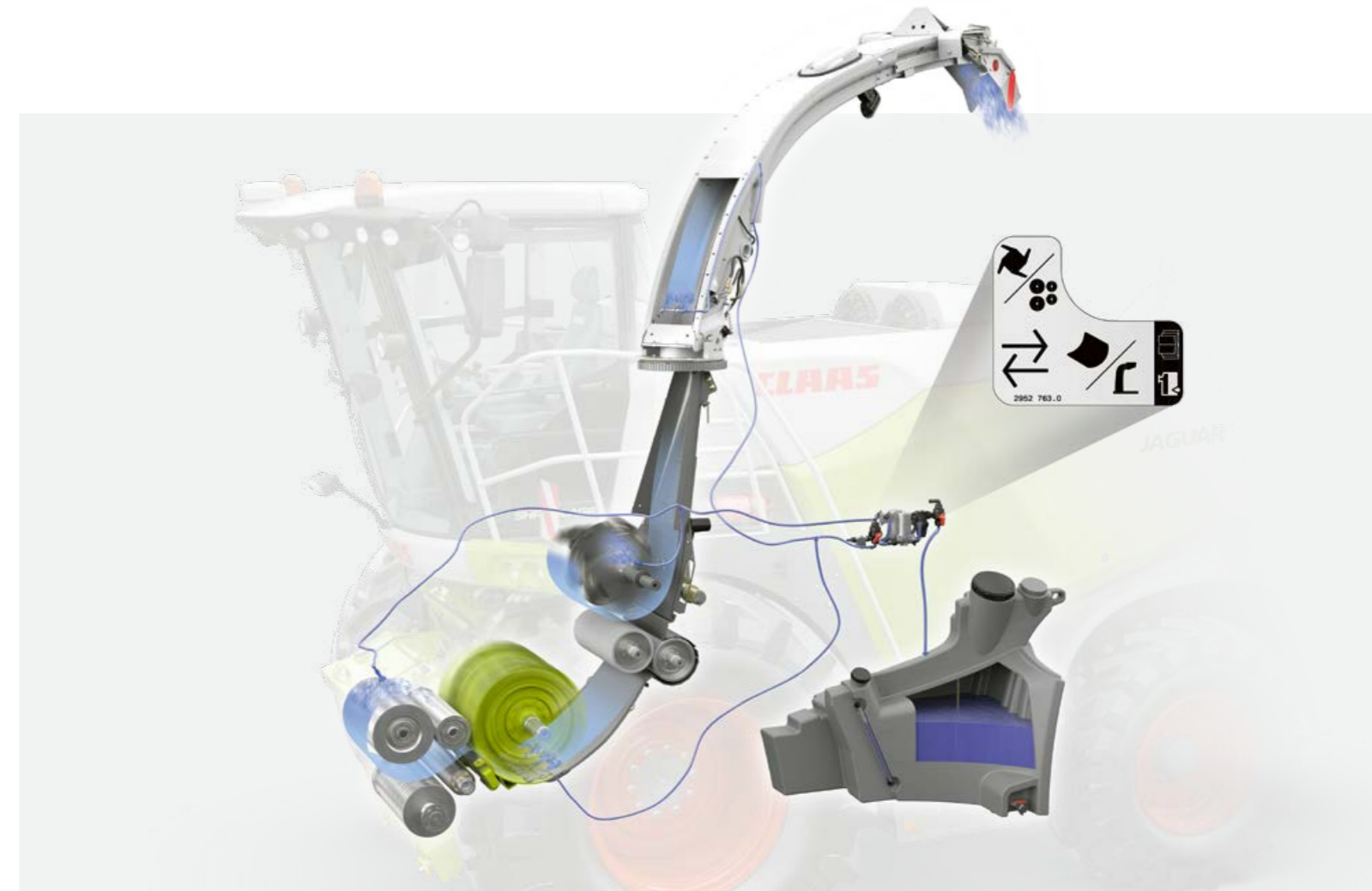

Запобігання злипанню за допомогою води.

У процесі збирання культур із дуже високим умістом цукру цілеспрямована подача води на точки, через які проходить потік рослинної маси, як-от живильник, напрямний щиток, прискорювач і силосопровід, зменшує злипання рослинної маси в потоці.

Якщо потік рослинної маси відсутній, наприклад, на розворотній смузі або під час зміни транспортних засобів, упорскування води може здійснюватись автоматично. Вода з бака об'ємом 375 л добре зволожує прилипли до стінок частинки рослинної маси. Щойно процес заготівлі продовжується, нова порція маси очищає робочий тракт. Потім можливе додаткове внесення силосних заквасок за допомогою ACTISILER 37.

Додавання силосних заквасок до 800 л/год.

Для забезпечення ще більших дози внесення силосних заквасок можна використати другий насос, який збільшує продуктивність удвічі: з 400 до 800 л/год. Звісно, керування та індикація інтегровані в SEBIS.



Концентрована потужність економить пальне.

CLAAS POWER SYSTEMS

CPS | CLAAS
POWER
SYSTEMS

Наш привод — це поєднання найкращих компонентів.

Ваша машина CLAAS — це значно більше, ніж набір окремих компонентів. Максимальної продуктивності можна досягти лише тоді, коли всі вони погоджені один з одним і добре працюють разом.

Під назвою CLAAS POWER SYSTEMS (CPS) ми об'єднуємо спеціально відібрані компоненти інтелектуальної системи приводу. Двигун умикається на повну потужність тільки тоді, коли вона вам потрібна. Приводи, адаптовані до застосування ваших машин. Техніка, яка заощаджує пальне й швидко окупається.



Ефективне використання потужності.

Система приводу JAGUAR з високим ККД підкорює своєю простотою. Ножовий барабан приводиться в дію від двигуна за допомогою прямої клинопасової передачі, що не потребує техобслуговування.

- Привод ущільнювальних вальців COMFORT CUT інтегровано в головний привод.
- Для забезпечення максимальної надійності, надзвичайної витривалості та довгого строку служби живильник оснащено міцними редукторам, великими підшипниками й шестернями.

- Приставки з'єднані з JAGUAR за допомогою швидкоз'ємної муфти й можуть мати прямий, регульований привод, або привод із розгалуженням потоків потужності. Другий незалежний привод приставки може використовуватися для підбирача PICK UP.
- Прискорювач може працювати з високою потужністю викидання або в економному режимі зі збільшеним зазором.



П'ять переваг, що забезпечують високий ККД.

- 1 Поперечне розташування двигуна
- 2 Прямий клинопасовий привод від двигуна до
 - Ножового барабана
 - Прискорювача
 - COMFORT CUT
 - Привод приставки
- 3 Прямий клинопасовий привод від прискорювача до корнкрекера
- 4 QUICK STOP миттєво зупиняє потік рослинної маси в разі вимкнення головного привода
- 5 Чотири варіанти привода приставки: постійний, регульований, із розгалуженням потоків потужності або два незалежні регульовані приводи



Більша продуктивність.

Менше споживання пального.

- Головний привод JAGUAR: прямий, потужний, надійний та потребує мінімум уваги
- Система приводу: з високим ККД



До 925 к. с.
для роботи.

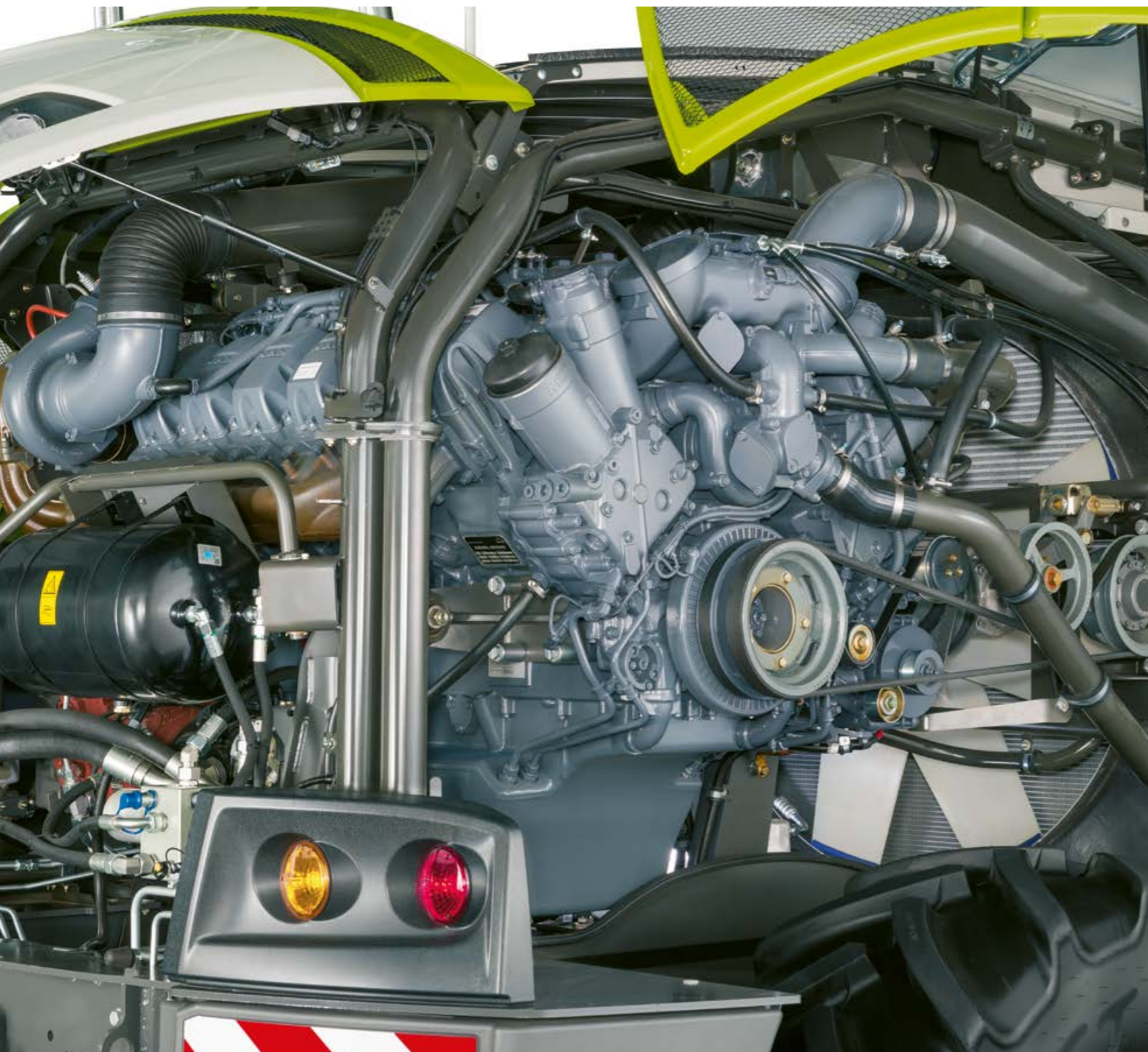

Сила й розум від MAN і Mercedes-Benz.

Двигун MAN V12 D2862 встановлюється на моделі JAGUAR 990 і 980. Він вражає надзвичайно потужним крутним моментом. JAGUAR 970 оснащується високооб'ємним рядним шестициліндровим двигуном MAN R6 D4276 із високою питомою потужністю. Моделі JAGUAR 960 і 950 оснащуються двигуном OM 473 LA, а 940 — OM 460 LA. Усі двигуни вирізняються надійністю, високою ефективністю та паливною економічністю. Топовою моделлю є JAGUAR 990 із 925 к. с.

- Низька витрата пального
- Великий об'єм бака
- Дуже плавна робота
- Оптимальний доступ
- Ефективний ротаційна система відбору пилу й бруду
- Регульований привод вентилятора DYNAMIC COOLING
- Збільшені інтервали між техобслуговуванням до 1000 мотогодин
- Ефективна система охолодження завдяки великій площі радіаторної сітки

Висока потужність двигуна JAGUAR 990.

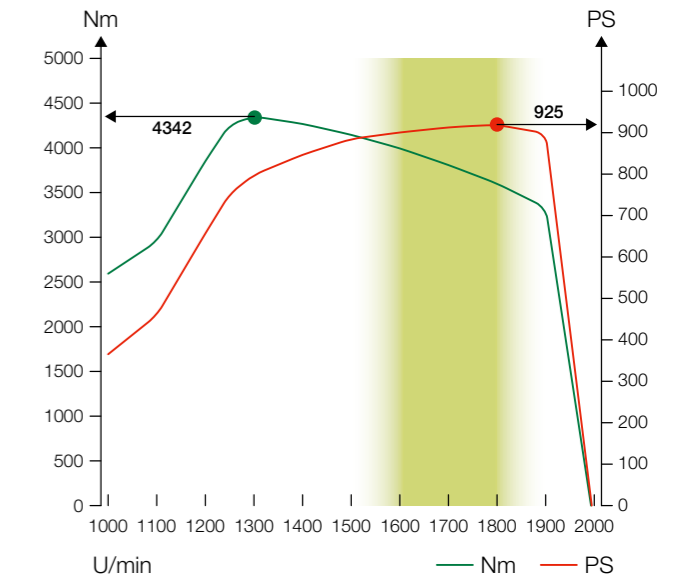

Двигуни JAGUAR	Тип	Stage IIIA (Tier 3)		Робочий об'єм л
		кВт	к. с.	
990 з MAN V12	D2862	680	925	24,24
980 з MAN V12	D2862	625	850	24,24
970 з MAN R6	D4276	581	790	16,15
960 із MB R6	OM 473 LA	480	653	15,60
950 із MB R6	OM 473 LA	400	544	15,60
940 із MB R6	OM 460 LA	360	490	12,82



Сталий розвиток.

З заводу машини оснащуються спеціальними баками, які сумісні з паливом HVO (DIN EN 15940). Гідрогенізовані рослинні олії HVO — це синтетичне дизельне пальне. Викиди забруднювальних речовин під час використання HVO нижчі порівняно з викопним дизельним паливом, оскільки в ньому відсутні різні забруднювальні речовини, як-от ароматичні або сірковмісні сполуки.

Характеристики:

- Рівноцінна витрата пального
- Змішування HVO й дизельного пального некритичне
- Тихша робота двигуна за рахунок більш плавного згоряння пального
- Зменшення викидів вуглекислого газу

Паливний бак великого об'єму.

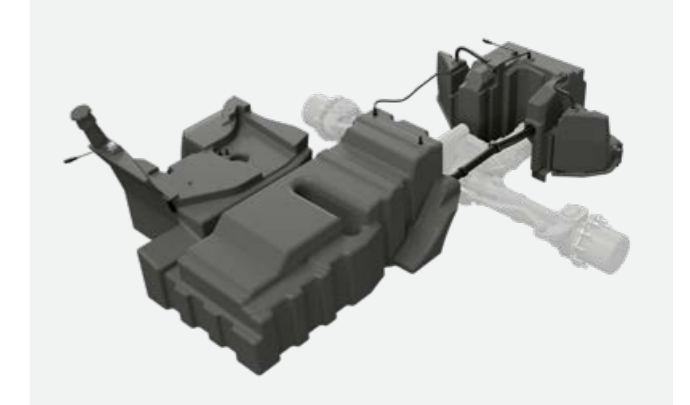

JAGUAR	Паливний бак	Додатковий паливний бак	Пальне, загалом
990-940	1100 л	400 л	1500 л
Підготовка HVO			990-950



MAN V12 D2862



MAN R6 D4276



Mercedes-Benz OM 473 LA



Mercedes-Benz OM 460 LA

Сила прикладається саме там, де потрібно.

Передній міст із подвійним гідродвигуном.

JAGUAR серійно оснащується подвійним гідродвигуном на передньому мосту. Він характеризується широким спектром частоти обертів і забезпечує легке зрушення з місця на дорозі, в полі й на схилі. Завдяки 2-ступеневій КПП він має не тільки високу тягу, але й може розвивати швидкість до 40 км/год.

На колісній машині можна рухатися на першій передачі зі швидкістю до 22 км/год. Це підвищує експлуатаційну гнучкість і комфорт роботи в полі. Можливість автоматичного зниження частоти обертів двигуна економить паливе й знижує шум двигуна. Під час руху на розворотній смугі частота знижується до 1400 об/хв, а у разі зупинки для зміни причепа навіть до 1200 об/хв. Під час руху автошляхами частота знижується до 1290 об/хв.

Блокування диференціала з трьома варіантами.

Для покращення тяги потрібно просто заблокувати приводні осі за допомогою багатодискової фрикційної муфти. Ви можете вибирати між трьома налаштуваннями:

- 1 Автоматика ввімкнення розпізнає пробуксовування колеса на приводній осі й автоматично блокує передній міст. Це налаштування рекомендується для збирання врожаю з AUTO PILOT.
- 2 Автоматика вимкнення зазвичай закриває багатодискову фрикційну муфту й знову відкриває її, коли швидкість перевищить 15 км/год, а також у разі застосування керма або гальм.
- 3 Ручне перемикання рекомендується для короточасного застосування на дуже складній і важкопрохідній місцевості.

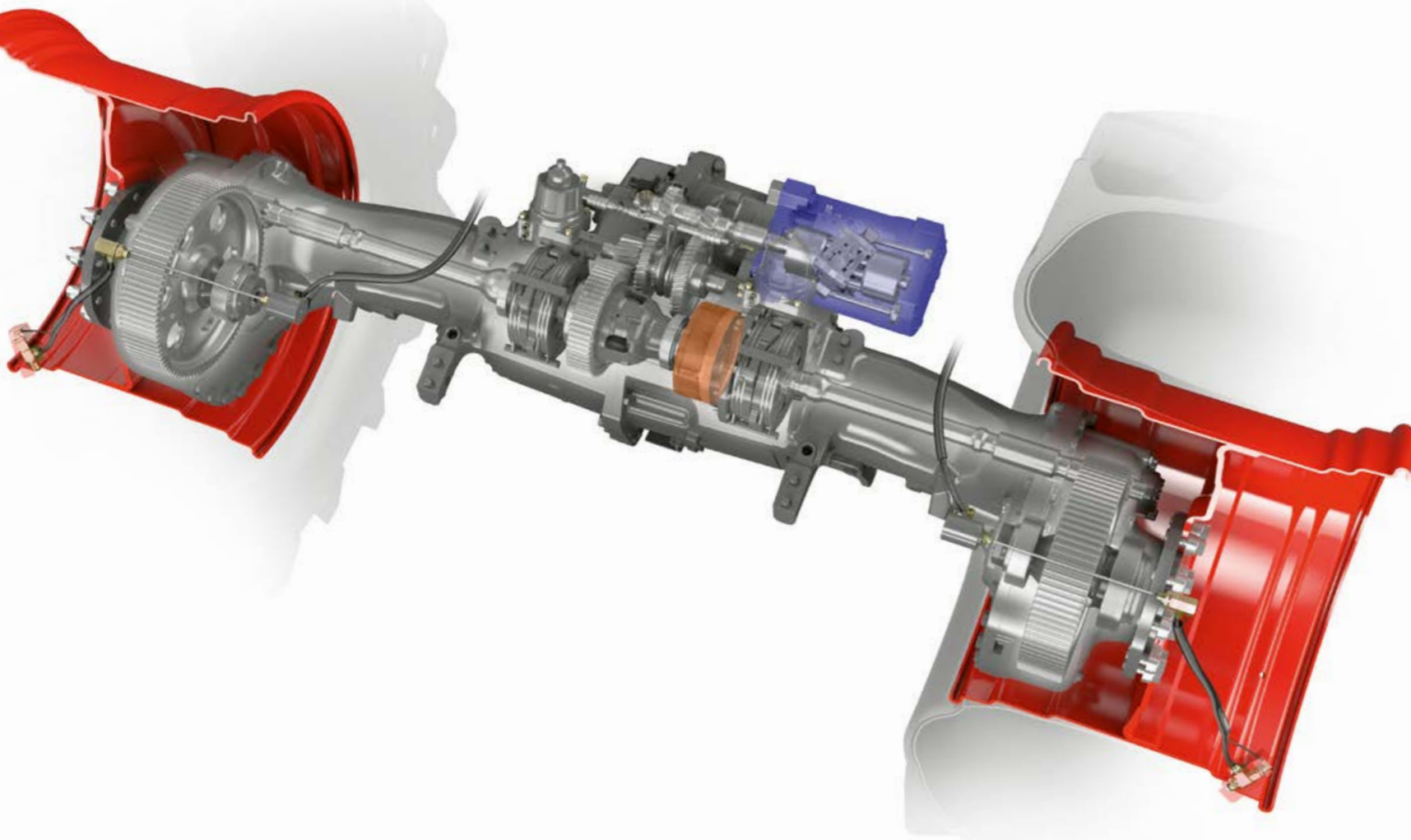

Система регулювання тиску в шинах для зменшення навантаження на ґрунт.

У разі руху по вологому ґрунту або такому, що має обмежену несну здатність, ви можете відповідно відрегулювати тиск у шинах (опція). Додатково здійснюється автоматичне регулювання для руху автошляхами й роботи в полі. Знижений тиск дозволяє вам рухатися з мінімальним ущільненням ґрунту, максимальним зчепленням і економією пального до 5 %¹.

Автоматичні стоянкові гальма для більшої безпеки.

Якщо багатифункціональний джойстик перебуває в нейтральному положенні, після зупинки автоматично вмикається стоянкове гальмо. Це запобігає випадковому руху машини на схилах. Окрім цього, ви можете зручно перемикаєти передачі, не застосовуючи педаль гальма. Дуже плавним зрушенням із місця забезпечується легке зчеплення приставки за вимкненої автоматики стоянкового гальма.

¹ Дослідження університету прикладних наук Південної Вестфалії

POWER TRAC для додаткового тягового зусилля в будь-який момент, коли воно потрібне в полі.

НОВИНКА: під час роботи в полі ви можете просто натисканням кнопки додати ще 40 % тягового зусилля. Надзвичайно витривалий, стійкий до зношування задній міст характеризується дуже високою надійністю. За допомогою відповідних розпірок можливе розширення колії.

Великі шини для більшого кліренсу.

Зі стандартними шинами JAGUAR має кліренс до 450 мм. Якщо ви хочете збільшити його, обирайте більші шини: передні з максимальним розміром 900/60 R 38 і діаметром 2,05 м, задні з максимальним розміром 620/70 R 30 (опція). Радіус розвороту становить приблизно 12,50 м.





Ніщо вас не відволікатиме.

Уже через незначний час ви інтуїтивно зрозумієте, як керувати JAGUAR. У його кабіні панує тиша й повна зосередженість. Рівень шуму є приємно низьким, оглядовість поля оптимальною. Кермо й сидіння оператора мають численні можливості регулювання та підлаштування точно під ваші потреби.

Керування основними функціями здійснюється за допомогою багатофункціонального джойстика SMOTION і декількох логічно розташованих центральних елементів керування. Завдяки SEBIS із сенсорним екраном ви маєте швидкий і зручний доступ до всіх функцій машини.

Реагуйте швидше за допомогою сенсорного екрана.

Керувати JAGUAR можна й без попередніх знань. Навіть оператори-початківці через короткий час можуть безпечно керувати машиною та використовувати її потенціал на повну.

CEBIS із сенсорним дисплеєм забезпечує швидкий доступ до всіх функцій машини. А найважливіші функції ви зможете регулювати за допомогою кнопок на підлокітнику. Немає значення, чи має оператор досвід, або наскільки важкі умови збирання, точне керування гарантоване. За потреби ви можете налаштувати та керувати JAGUAR чотирма різними способами.

JAGUAR: пасує бездоганно.

- Наочна концепція меню залишає простір для індивідуальних опцій відображення.
- Швидкий доступ зручно здійснюється за допомогою джойстика SMOTION.
- Для оптимальної оглядовості можна індивідуально регулювати положення монітора.



1. Сенсорний екран CEBIS.

CEBIS миттєво реагує на ваш дотик. Ви маєте прямий доступ до всіх функцій машини, зокрема CEMOS AUTO PERFORMANCE.



2. Управління обраними функціями з SMOTION.

Можна запрограмувати сім налаштувань як обрані функції й викликати їх перекидним перемикачем на джойстику SMOTION. Ваш погляд залишається зосередженим на приставці й потоці рослинної маси.



3. Поворотні й натискні перемикачі CEBIS.

За допомогою поворотних перемикачів, кнопки Escape і кнопок Обране ви впевнено впораєтесь з панеллю керування CEBIS навіть під час руху на нерівній місцевості, щоб, наприклад, налаштувати протиріжучу пластину.



4. Безпосереднє регулювання перемикачем.

Ви керуєте заданими базовими функціями безпосередньо за допомогою призначеного перемикача — наприклад, щоб відрегулювати робочу ширину за допомогою перемикача секцій.

Приємне перебування в кабіні.

Зрозуміле й інтуїтивне управління полегшує процес подібнення навіть протягом довгого робочого дня. Вибір зручних розважальних і комунікаційних систем перетворює роботу ледь не на хобі.



Гучний зв'язок, навігація, прослуховування музики — у поєднанні з Apple CarPlay / Android Auto пакет Sound and Entertainment робить роботу приємнішою. Субвуфер надає звуку необхідну глибину й потужні баси.

CLAAS пропонує цю підготовку як додаткове оснащення. Це означає, що ніщо не заважає встановити радіоприймач із 6-дюймовим сенсорним екраном через дилера CLAAS.



Гарантована простота й висока якість зв'язку та розваг.

- Радіо DAB+ гарантує безкоштовний прийом по всій країні
- Мікрофон на гнучкій стійці передає ваші повідомлення чітко і ясно
- Індуктивна зарядна станція заряджає мобільний телефон без дротів

- Зарядку можна також виконувати через додаткові порти USB-C
- Для напоїв передбачені великі підстаканники
- Якщо пісок або пил все ж потрапили в кабіну, їх можна швидко видалити за допомогою вбудованого продувального пістолета

Кабіна – найтихіша,
інтуїтивно зрозуміла та комфортна.

Комфортна кабіна



Ваше робоче місце в JAGUAR.

У JAGUAR просто немає нічого, що б відволікало вас. У вас достатньо місця, ви ізольовані від шуму й можете насолоджуватися вільним видом у всі сторони.

- Велика кабіна з двома сидіннями
- Висока зручність у положенні сидячі на вибір на комфортному, поворотному, шкіряному сидінні або вентиляваному преміальному сидінні з обігрівом
- Світлодіодні робочі фари з подібним денному світлом на даху кабіні, задній частині й силоспроводі для особливо гарної видимості під час жнив

Розроблено для тривалої праці.

- Дуже тихе й просторе робоче місце
- Просте інтуїтивно зрозуміле керування
- Відмінна видимість поля та дороги
- Високоякісне оснащення для високого комфорту



Ергономічна комфортна кабіна.

Кермова колонка й сидіння оператора мають різноманітні можливості регулювання та припасування. Завдяки логічно розташованим елементам індикації і керування ви опануєте JAGUAR у найкоротший строк.



Різнманітні варіанти комплектації.

Сонцезахисні шторки, кондиціонер, радіоприймач і холодильник для напоїв сприяють тому, щоб ви завжди почувалися комфортно. Незалежно від того, як довго ви сидите за кермом.



Хороша взаємодія.

У підлокітнику вбудовано кнопки пошуку радіостанцій і регулювання гучності радіоприймача, а також керування телефоном через Bluetooth.



Освітлення як удень.

Світлодіодні робочі фари на даху кабіни та задній частині заливають ніч світлом. Світлодіодна фара на силоспроводі повертається разом із потоком рослинної маси. Світлодіодні фари ближнього світла як опція.

Економте пальне й час,
працюючи в зручних умовах.

Зніміть напругу зі свого оператора.

Кожне підприємство й кожне завдання ставить дуже високі вимоги, які до того ж постійно зростають. Системи підтримки оператора CLAAS розроблено для того, щоб надати йому більше впевненості, забезпечити ще бездоганніше збирання врожаю та знизити ваші витрати. Завдяки їм ви можете ефективніше застосовувати JAGUAR протягом усього робочого дня.



Отримайте відмінну підтримку.



Срібло від Німецького сільськогосподарського товариства (DLG) за CEMOS AUTO PERFORMANCE.

CEMOS у CLAAS відповідає за електронну оптимізацію роботи машини. CEMOS AUTOMATIC тут є збірним терміном для всіх функцій, які автоматично оптимізують машину й відповідні процеси. CEMOS AUTO PERFORMANCE — це розумна концепція управління двигуном і приводом ходової частини для JAGUAR. Її відзначено срібною медаллю Німецького сільськогосподарського товариства (DLG).



Увімкнений CEMOS забезпечує ще більш ефективний процес збирання: на 7 % вища продуктивність за 12 % економії пального. Для підвищення ефективності й зниження витрат JAGUAR підтримує задану частоту обертання колінчастого вала на постійному рівні, регулює потужність двигуна й швидкість руху відповідно до врожайності рослинної маси. У разі збільшення врожайності швидкість руху знижується. У разі її зменшення потужність двигуна автоматично знижується.

- Приємні ходові характеристики без різких змін навантаження
- Зняття напруги з оператора в складних ситуаціях під час жнив

Просте управління за допомогою важеля управління SMOTION.

CEMOS активується за допомогою зручної автоматичної кнопки з подвійною функцією. Спочатку за одноразового натискання на неї вмикається система автоматичного кермування. Крім того, CEMOS можна активувати після в'їзду в загінку, натиснувши кнопку вдруге. Отже, CEMOS швидше переводить машину, що вже перебуває в загінці, в оптимальний робочий діапазон і забезпечує стабільну роботу.

- П'ять аргументів на користь CEMOS AUTO PERFORMANCE:
- Стабільна частота обертів для стабільного процесу збирання врожаю
 - Рівномірний потік рослинної маси для високої експлуатаційної надійності
 - Менші витрати пального завдяки руху в ефективному діапазоні частоти обертів, зокрема з частковим навантаженням

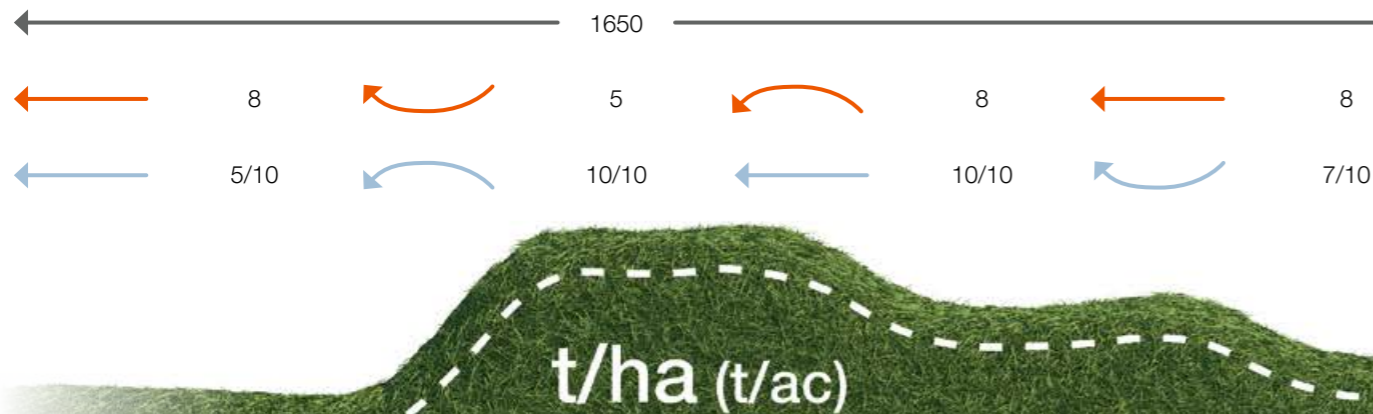

об/хв
км/год

Системи підтримки забезпечують надзвичайно точні жнива.

Зручне керування.

Точне керування має вирішальне значення для всього процесу збирання. Останні розробки дозволили реалізувати динамічне керування, що значно підвищує комфорт водіння на розворотній смузі. Водночас автоматичні системи керування, як CAM PILOT, AUTO PILOT і супутникова система GPS PILOT, можуть істотно полегшити роботу оператора.

Динамічне керування на JAGUAR.

Для розвороту машини потрібно не більше п'яти оборотів керма. Багато операторів хочуть витратити менше зусиль для розвороту на полі. Завдяки системі динамічного керування на швидкості до 10 км/год оператору потрібно повернути кермо лише на $\frac{1}{2}$ обороту, щоб досягти повного кута повороту. Інтенсивність повороту кермового колеса індивідуально налаштовується в CEMIS. Отже, персональні налаштування можна виконувати для робочого положення приставки або за його межами.

Додаткові очі з CAM PILOT.

CAM PILOT бере на себе керування комбайном JAGUAR у поєднанні з PICK UP. Камера з двома об'єктивами розпізнає валок у трьох вимірах. У разі відхилення форми та напрямку, відповідні сигнали передаються в систему керування. А керований міст відпрацьовує команди керування. Це знімає напругу з оператора за швидкості руху до 15 км/год.

Керування з AUTO PILOT.

Приставки для кукурудзи суцільного зрізу також зазвичай слідує за рядами кукурудзи. Тут допомагає AUTO PILOT. Дві копювальні скоби сканують по одному рядку кукурудзи. Їхні сигнали перетворюються в імпульси керування. Дворядне сканування забезпечує автоматичне керування при ширині міжрядь від 37,5 до 80 см.

Динамічне керування.

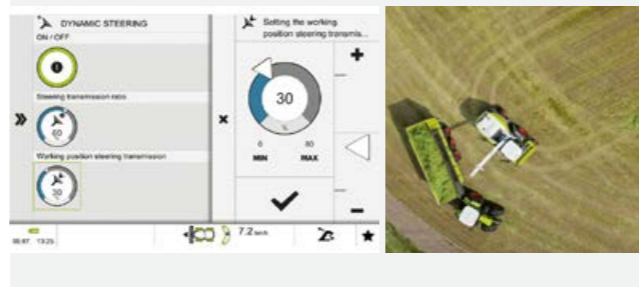

Термінал CEMIS 1200 з інтуїтивно зрозумілим управлінням.

CEMIS 1200 — ваш надійний партнер для точного GPS-трекінгу та управління завданнями.

- Яскравий 12-дюймовий дисплей
- Швидке керування завдяки сенсорному екрану
- Довільне налаштування робочих областей

Управління завданнями в режимі онлайн між офісом і машиною.

З CEMIS 1200 та активною ліцензією Machine connect ви можете управляти завданнями через ваш мобільний телефон усього за кілька кліків. Плануйте завдання та опорні лінії в CLAAS connect і передавайте їх напряму в машину. Після завершення роботи оператор швидко й просто відсилає дані завдань разом із даними врожайності назад в офіс.

- Призначайте, завершуйте, документуйте — легко та надійно.

Водіння з GPS PILOT.

Завдяки супутниковому сигналу GPS PILOT упевнено веде JAGUAR із неперевершеною точністю вздовж паралельних ліній, криволінійних контурів, краю поля або створених оператором опорних ліній. Оператор може використовувати робочу ширину на повну і тим самим значно зменшити зайві проходи. Система працює вночі й у тумані так само точно, як і вдень. GPS-треки у форматі ISO-XML, які були створені, наприклад, під час валкування трави або посіву кукурудзи, можна використати в системі GPS-керування комбайна JAGUAR.

Антенна й приймач розміщені в єдиному корпусі. Приймач SAT 900 GNSS у стандартній комплектації має SATCOR 15 by Trimble RTX.

- Ліцензія на користування SATCOR 15 by Trimble RTX протягом 5 років
- Точність між проходами +/- 15 см
- Точність між проходами до 2 см доступна як опція



Антенна SAT 900 і приймач в одному корпусі — із захистом від викрадення

Дізнайтесь більше про встановлену із заводу систему GPS PILOT і її переваги.

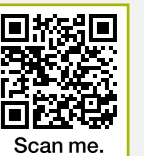

Scan me.

Використовуйте системи підтримки оператора від CLAAS. З ними заготівля стає легшою.



Так упевнено наповнює тільки автоматика.

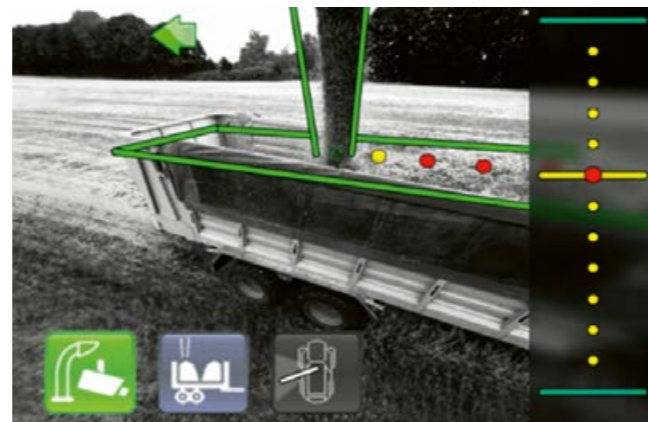

AUTO FILL для автоматичного наповнення транспортних засобів.

Система AUTO FILL заснована на принципі цифрової обробки 3D-зображень. Ця система керує положенням силосопроводу обабіч та позаду. У режимі подрібнення вам лише потрібно обрати напрямок викидання маси. Під час автоматичного завантаження ззаду слід обрати лише потрібну точку влучання. У разі бокового вітру або крутих схилів точку влучання можна корегувати. Обрана точка влучання завжди відображається на екрані AUTO FILL.

OPTI FILL для максимально комфортної роботи.

За допомогою системи оптимізованого управління силосопроводом можна зручно керувати процесом викидання навіть без AUTO FILL. Великий кут повороту до 225° забезпечує оптимальний огляд процесу. Під час повороту силосопроводу здійснюється автоматичне керування кінцевою заслінкою, забезпечуючи паралельність викидання до напрямку руху.



Два запрограмованих положення силосопроводу полегшують процес його повороту на краю поля. Крім того, силосопровід можна автоматично перевести в положення паркування простим натисканням кнопки.

НОВИНКА: відображення точки влучання для бічного завантаження.

Під час бічного завантаження оператор може бачити віртуальну точку влучання подрібненої маси. Точку влучання можна спеціально контролювати в автоматичному режимі для акуратного заповнення.



НОВИНКА: зміна транспортних засобів під час руху.

Ексклюзивна функція AUTO FILL дозволяє оператору змінювати транспортні засоби під час заповнення. Для цього необхідно двічі натиснути на кнопку ввімкнення AUTO FILL. Напрямна заслінка відкривається під заданим кутом і потік подрібненої маси спрямовується у порожній транспортний засіб, що рухається поряд. У цей час система AUTO FILL перебуває в режимі очікування та активізується оператором, щойно заповнений транспорт зникає з поля зору камери.



Заповнення ззаду.

Якщо, наприклад, режим подрібнення змінюється з бічного заповнення на заднє, оператору потрібно лише визначити точку влучання, керуючи заслінкою силосопроводу.

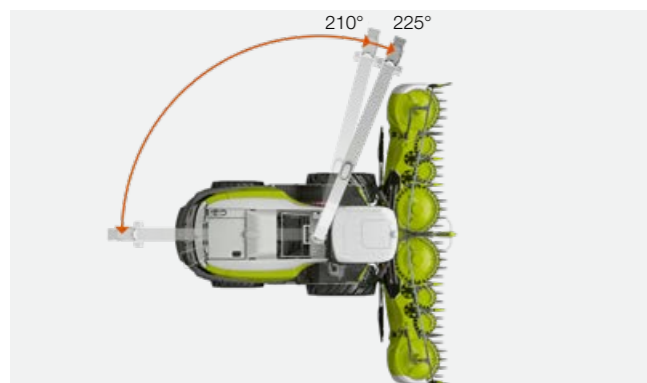

Менше стресу та менше втрат.

- Автоматичне заповнення транспортних засобів збоку й ззаду знижує навантаження на оператора
- Відеодисплей із символами, наприклад, положення силосопроводу
- Точне спрямування подрібненої маси під час зміни транспортного засобу

Точне визначення врожайності з вимірюванням продуктивності та вмісту компонентів.

Розумне управління даними має важливе значення.

Дані вже давно стали важливим і незамінним ресурсом. Для того, щоб вигідно використовувати весь їхній потенціал, потрібно завжди уважно стежити за результатами і знати, як їх ефективно застосовувати.

Вимірювання в режимі онлайн врожайності, вмісту вологи та компонентів за допомогою датчиків QUANTIMETER та NIR є важливою складовою вашої поточної документації. Для цього доцільно об'єднати всі системи, машини й робочі процеси в мережу. Отримані дані передаються для аналізу в численні різні місця.



QUANTIMETER.

Визначення продуктивності.

Реєстрація відхилень ущільнювальних вальців та постійне вимірювання об'єму потоку маси. Завдяки відповідному калібруванню під час контрольного зважування ви можете досягти дуже високої точності вимірювання продуктивності. Статус калібрування відображається для оператора в CEBIS.

Результати випробування Німецького сільськогосподарського товариства (DLG).

У фокус-тесті Німецького сільськогосподарського товариства (DLG) DLG-Fokus 6168 F було виявлено лише 0,2 % відхилення під час 38 вимірювань. Безперервне вимірювання сухої речовини значно підвищує точність визначення поточної пропускну здатності.



Переваги для вас:

- Прозорі дані врожаю за кожного застосування машини
- Відсутність перевантаження транспортних засобів
- Точні дані як основа для обліку матеріальних ресурсів та нормування добрив



Датчик NIR.

Визначення вмісту сухої речовини.

Вимірювання методом ближньої інфрачервоної спектроскопії здійснюється безперервно під час збирання врожаю. У силосопроводі джерело світла спрямовує випромінювання на рослинну масу, що рухається повз нього. Залежно від вологості маси це випромінювання по-різному відбивається.

Результати випробування Німецького сільськогосподарського товариства (DLG).

Проведені DLG випробування підтверджують, що відхилення визначеного вмісту сухої речовини склало менше 2 % для 95 % вимірювань під час збирання кукурудзи та 88 % вимірювань під час збирання трави. Жодна проба не показала відхилення більше 4 %.



Переваги для вас:

- Основа для виставлення рахунків відповідно до вмісту сухої речовини
- Дозування силосних заквасок і регулювання довжини подрібнення може здійснюватися автоматично відповідно до вмісту сухої речовини
- Якість корму реєструється вже під час збирання врожаю

Датчик NIR.

Визначення вмісту сухої речовини й компонентів.

Окрім даних про суху речовину, датчик NIR також надає дані про компоненти різних культур. Наприклад, значення вмісту сирової золи може використовуватися як індикатор для налаштування висоти згрібання LINER.

Переваги для вас:

- Надійний індикатор якості корму
- Якість різних сортів слугує допоміжним інструментом для прийняття рішень при плануванні посівів, наприклад, за вмістом крохмалю

В одній мережі. JAGUAR, підприємство та дилер.

Під'єднайте свій JAGUAR і своє підприємство до світу CLAAS.

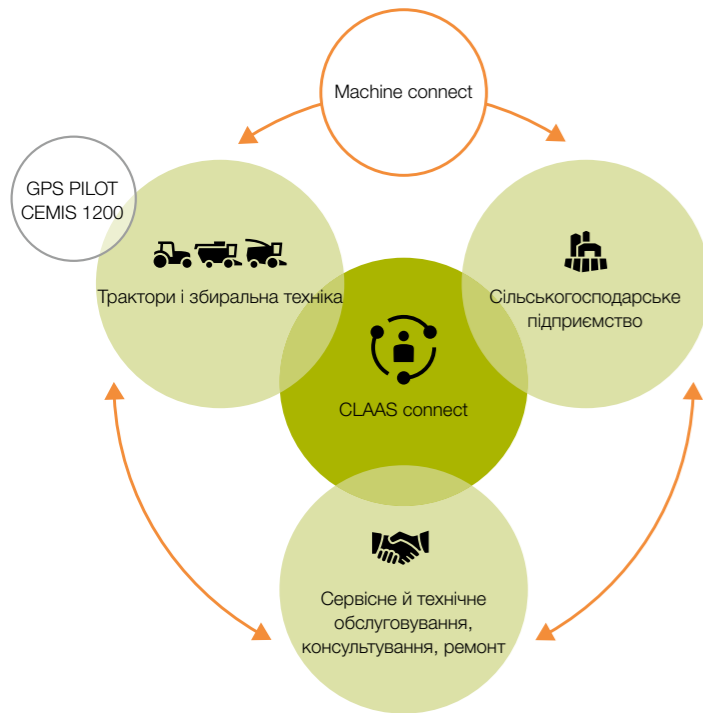

Під'єднайтеся до CLAAS connect зі своєю машиною CLAAS і відкрийте для себе свій особистий світ CLAAS. Ви отримуєте всю важливу інформацію про вашу машину. Нові сервіси пропонують додаткові вигоди.

Познайомтеся з CLAAS connect.

Scan me.

Завжди поруч: посібник з експлуатації вашої машини.
За допомогою консультанта з мастильних матеріалів ви визначаєте та замовляєте ті матеріали у тій кількості, які точно підходять вашій машині. CLAAS connect знає кожну запчастину — ви замовляєте, ми постачаємо. Ви знаходите запчастини через Parts Doc і замовляєте їх у дилера через Parts Shop.

Особистий та цифровий зв'язок із вашим дилером.
Ліцензія Machine connect дає змогу дилерам і фахівцям сервісних центрів отримати прямий доступ до даних вашої машини. У такий спосіб ви можете разом швидко реагувати на потреби в технічному обслуговуванні та сервісі.

Перевірка якості подрібнення кукурудзи безпосередньо в полі.
Додаток для аналізу якості подрібнення в CLAAS connect дозволяє визначити показник CSPS (оцінка обробки кукурудзяного силосу, ступінь подрібнення зерна) через аналіз зображення за допомогою ШІ.

Точне й цілеспрямоване дозування силосних заквасок.
Додаток допомагає вам знайти правильні налаштування для системи внесення силосних заквасок залежно від виду закваски та культури, щоб досягти щоденної цілі відповідно до об'єму бака й дозування.

Від документування до точного землеробства.
Ви збираєте врожай, а CLAAS connect автоматично подбає про документацію даних пов'язаних з полем, від створення карти врожайності до карти внесення добрив під посів.

Точне GPS-керування з CEMIS 1200.
Завдяки супутниковому сигналу GPS PILOT веде JAGUAR із неперевершеною точністю вздовж паралельних ліній, криволінійних контурів, краю поля або створених оператором опорних ліній.

Просте й точне документування.
Здійсніть документування безпосередньо з машини або обробляйте завдання, надіслані онлайн, з офісу. Стежте за успіхами жнив завдяки карті даних врожаю, що оновлюється в реальному часі. Висока якість документування забезпечується завдяки поєднанню точного положення за даними GPS-супутників та всіх даних про врожай.

Усі дані про продуктивність машини онлайн.
Де б ви не перебували: у вас завжди буде доступ до всіх даних машини та інформації про хід польових робіт. Ви можете побачити місце розташування та прогнозований час до закінчення роботи на полі, дані щодо продуктивності та запас пального. Завдяки функції аналізу операцій ви можете виявляти простой, спричинені, наприклад, слабкою логістикою, і приймати відповідні управлінські рішення. Використовуйте потенціал своїх машин на повну.

Датчик NIR від CLAAS. Для всіх, хто хоче знати точно, у чому справа.

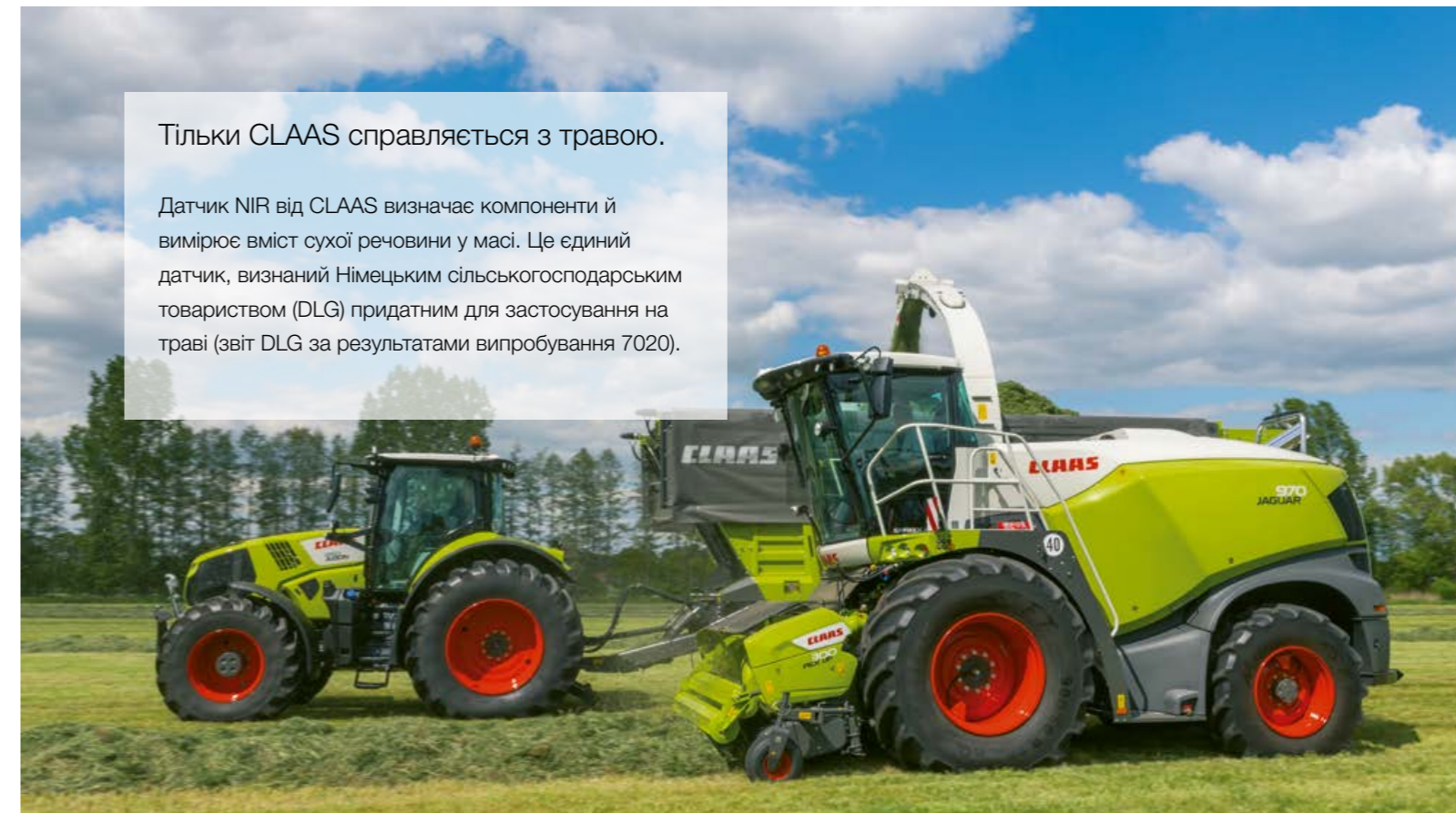
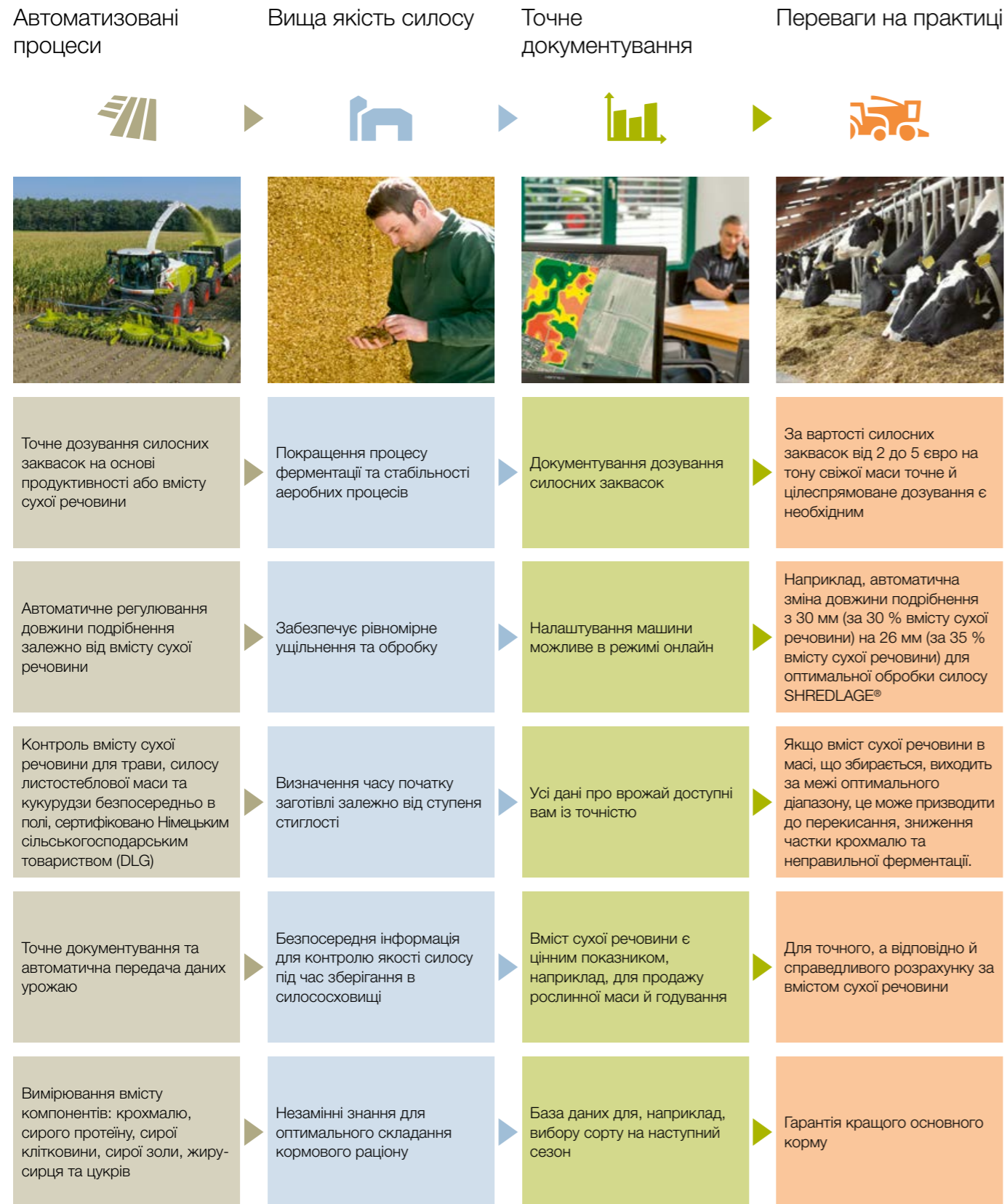

Показники, який видає датчик (компоненти)	Трава	Силос листостеблової маси	Кукурудза
Суша речовина	●	●	●
Вологість	●	●	●
Крохмаль	–	●	●
Сирий протеїн	●	●	●
Сира клітковина	●	●	●
Сира зола	●	●	●
Жир-сирець	●	●	●
Цукор	●	–	–

● Стандарт – Недоступно

Зведіть час простоїв до мінімуму.

З JAGUAR ви отримуєте вигоду від зносостійких компонентів, які роблять вашу машину ще більш надійною. Продумана концепція технічного обслуговування економить купу часу. Завдяки практичним деталям, наприклад, серійній системі подачі стисненого повітря, доглядати за машиною значно легше. А досвідчені інженери сервісної служби CLAAS, готові допомогти вам 24 години на добу.





Наші комплексні рішення підвищують вашу експлуатаційну надійність.

Під час жнив цінна кожна хвилина. Роботи з техобслуговування, які потребують багато часу, не тільки обтяжують вас, вони також знижують продуктивність праці, негативно впливають на рентабельність і знижують ваш дохід.

Надійні в експлуатації машини є основою вашого підприємства. Тому конструкція JAGUAR передбачає високу надійність, надзвичайну витривалість і строк експлуатації. Щоб ви могли покластися на свою машину на кожному етапі заготівлі, ми ретельно продумуємо кожну деталь і систематично вдосконалюємо її.

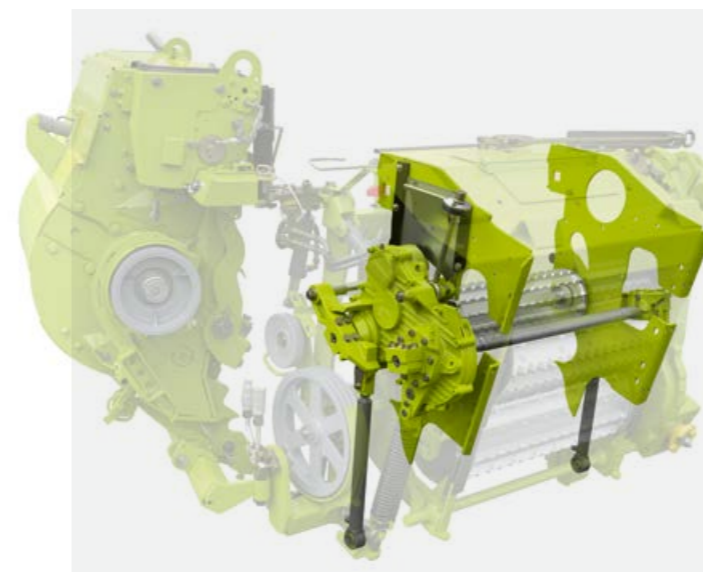

Оптимізований корпус живильника.

- Гідравлічне попереднє ущільнення — ексклюзивне рішення доступне лише на JAGUAR.
- Посилений живильний валець розрахований на високу продуктивність.
- Більші ущільнювальні пластини обабіч ущільнювальних вальців зменшують забруднення та шум.
- Затискачі для фіксації вальців спрощують техобслуговування.

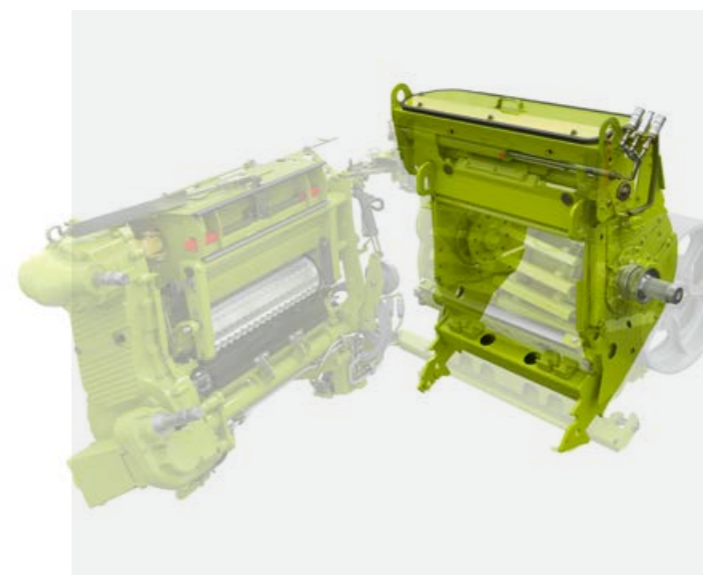

Удосконалений корпус барабана.

- Термін служби підшипників барабана збільшено вдвічі.
- Покращене ущільнення системи заточування запобігає потраплянню бруду й знижує шуми.
- Муфти Flat Face спрощують техобслуговування корпуса живильника і барабана.



Посилений поворотний вінець.

- Великі шестерні забезпечують високу надійність.
- Поворотний вінець силосопроводу підсилено.
- Зносостійкий довговічний матеріал підвищує експлуатаційну надійність.

JAGUAR швидкий і простий в обслуговуванні.



Датчик присутності на сидінні автоматично вимикає приставку й головний привод.

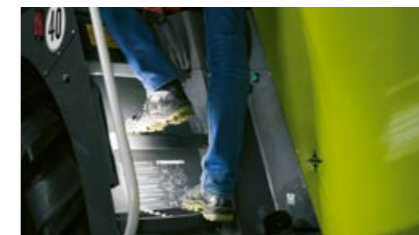

Світлодіодне освітлення сходів забезпечує безпеку під час підйому в кабінку.



Завдяки QUICK ACCESS перевірка подрібнювального апарату займає лічені хвилини.

Сервісне освітлення як удень.

- Світлодіодне сервісне освітлення під боковими й заднім капотами, а також у відсіку для зберігання
- Ручний ліхтар із магнітною підставкою для освітлення передньої зони
- Функція затримки вимкнення світлодіодних робочих фар після вимкнення запалювання
- Світлодіодне освітлення сходів

Комфортна безпека.

- Через 7 секунд після того, як оператор залишить сидіння, автоматично вимикається приставка, а через 12 секунд — і головний привод

Відмінний доступ для зручного техобслуговування.

- НОВИНКА: більше місця для техобслуговування та монтажу/демонтажу корнкрекера — просто, надійно, перевірено
- Зручна очистка машини за допомогою 15-метрового пневматичного шланга з функцією автоматичного змотування
- Обслуговування стало легшим

Надійний сервіс.

Machine connect від CLAAS — це ідеальне рішення для швидкого вирішення проблем і проактивного планування технічного обслуговування. Якщо машина виявляє несправність, вона інформує оператора й за допомогою дистанційного сервісу може надіслати повідомлення про помилку до сервісного центру, який (за вашої згоди) має доступ до всіх необхідних даних, дистанційно ідентифікує несправність і може оптимально підготуватися до роботи.

Machine connect спрощує також технічне обслуговування. Машина надсилає запит технічного обслуговування в сервісний центр CLAAS. Сервісний центр пропонує терміни технічного обслуговування та заздалегідь замовляє деталі й матеріали CLAAS ORIGINAL залежно від обсягу робіт.

Machine connect — це центральний елемент для об'єднання машин у мережу.

Все, що спрощує техобслуговування.

Великі бокові кришки з двоступеневою висотою відкриття для низьких або високих людей забезпечують вам безперешкодний доступ до системи охолодження, корнкрекера та прискорювача. Завдяки QUICK ACCESS доступ до компонентів подрібнювального агрегату є швидким і легким. У разі потреби техобслуговування прискорювача, його демонтаж виконується двома працівниками за годину. Гальмівна система, що не потребує обслуговування, і гідравлічна олива зі збільшеним строком служби також допомагають вам економити час і гроші.





Зрозуміле гідравлічне керування.

Розподільні клапани зручно розташовані на лівій стороні машини. Пропорційні клапани плавно керують силосопроводом і приставками в автоматичному режимі. Швидкість підймання, опускання та поперечного вирівнювання можна регулювати у SEBIS. Наприклад, працюючи з ORBIS, ви можете отримати рівномірну висоту стерні навіть на дуже високих швидкостях.

- Швидке виконання функціональних команд
- Ефективне керування за допомогою пропорційних клапанів
- Низька вартість техобслуговування завдяки невеликому об'єму оливи
- Заміна гідравлічної оливи лише через 1000 мотогодин
- Практичні кнопки керування за межами кабіни для зупинки/реверсування приставки, підймання/опускання приставки та транспортної системи ORBIS
- Муфти Flat Face для швидкого під'єднання гідравлічного обладнання

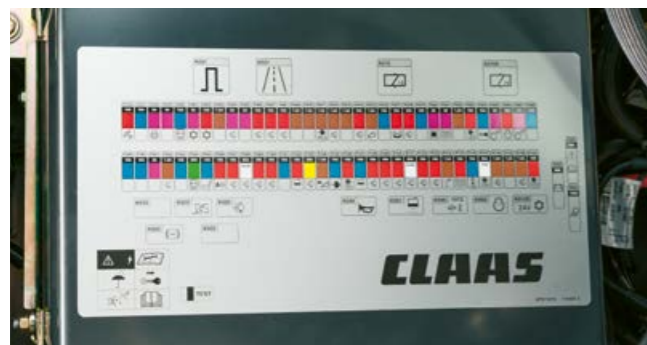

Зручна в обслуговуванні електричне обладнання.

Комфортне керування потребує швидкого та надійного електричного обладнання. У JAGUAR усі важливі компоненти надійно й централізовано розташовані в кабіні. Додатковий ящик у відділенні для техобслуговування JAGUAR дозволяє легко встановлювати додаткове обладнання:

- PROFI CAM
- OPTI FILL і AUTO FILL
- ACTISILER 37
- Датчик NIR
- Гідравлічне попереднє ущільнення
- Регульований привод приставки
- Додатковий паливний бак
- Регулювання зазору прискорювача
- Система регулювання тиску в шинах
- DYNAMIC COOLING

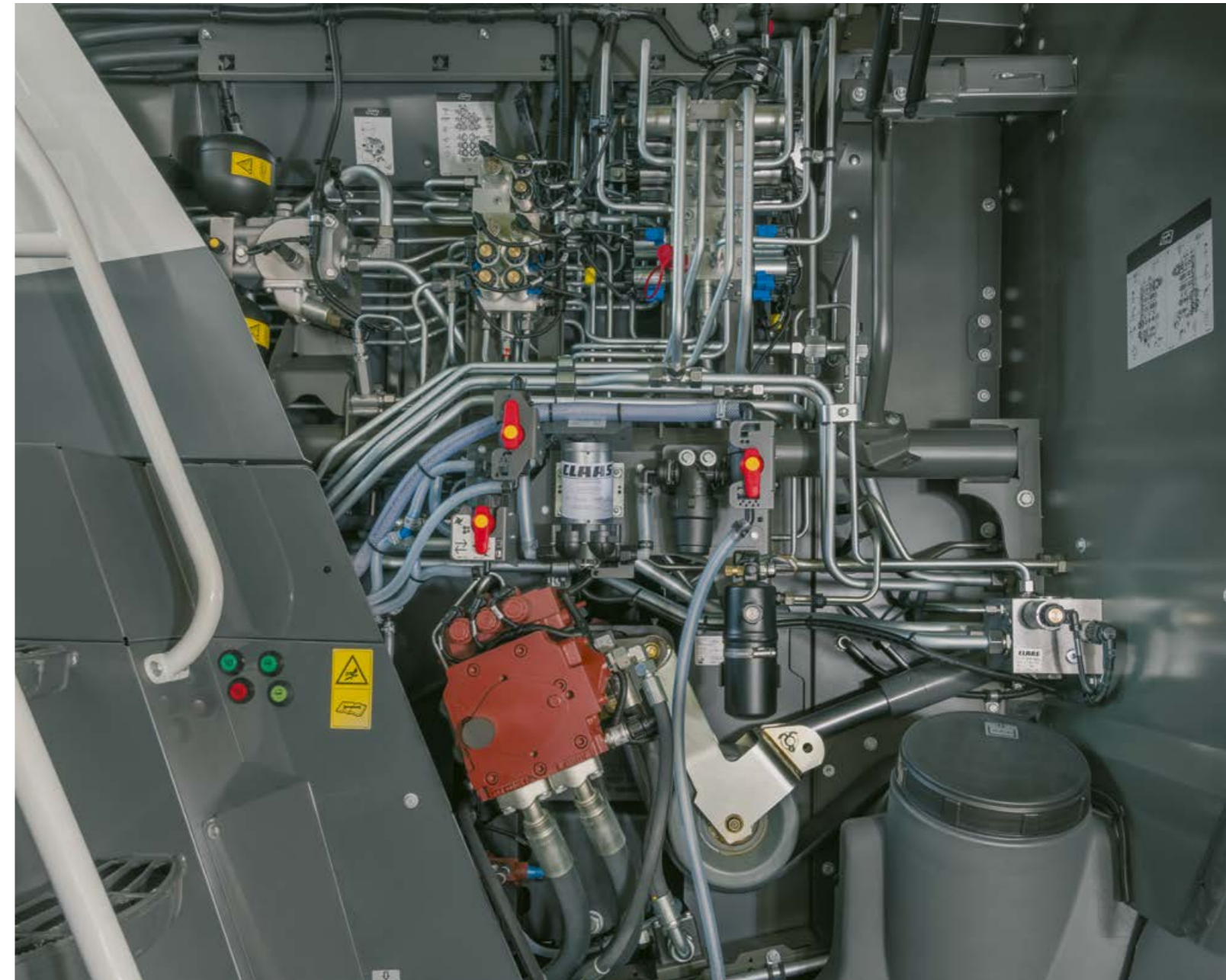

Автоматичне гасіння коливань.

Гідрокерована система гасіння коливань автоматично вмикається при досягненні поворотної смуги і підйомі приставки вище робочого положення. Ця комфортна функція захищає машину, наприклад, при проходженні технологічної колії обприскувача. Відповідно, забезпечується плавна амортизація приставки.





Підвищена експлуатаційна надійність завдяки захисту від зносу PREMIUM LINE.

Гарантований рівень продуктивності.

Деталі CLAAS PREMIUM LINE забезпечують максимальну зносостійкість і тривалий термін служби навіть у найскладніших умовах збирання врожаю. Зазвичай потреба у їх заміні настає лише через кілька сезонів. Така витривалість досягається завдяки особливому процесу виготовлення, високоякісним матеріалам і спеціальним покриттям.

Метою концепції PREMIUM LINE є збільшення строку служби деталей щонайменше вдвічі-втричі. Практичний досвід доводить, що це цілком можливо. Саме тому ми гарантуємо* заздалегідь визначені експлуатаційні характеристики для встановлених з заводу деталей PREMIUM LINE заздалегідь визначений ресурс залежно від напруження або віку машини.

PREMIUM LINE для ORBIS.

Використання високозносостійких деталей рекомендовано для роботи в екстремальних умовах, наприклад за високої частки піску або дуже тривалої експлуатації. Покриття з карбіду вольфраму забезпечує тривалий термін служби ножів. Завдяки різній швидкості ножового й подавального дисків виникає ефект самозаточування.

Легкодоступні ножові та подавальні диски мають модульну конструкцію із шести сегментів. Тому у разі пошкодження вам потрібно буде замінити пошкоджений сегмент, а не увесь вузол.

- 1 Витривалі живильні барабани зі спеціальним зносостійким покриттям
- 2 Внутрішні напрямні планки зі сталі (серійна комплектація)
- 3 Зовнішні напрямні планки зі сталі
- 4 Зношені елементи для захисту великого ножового диска
- 5 Ножі зі зносостійким покриттям
- 6 Кришка для кріплення дефлектора
- 7 Шкребки для малих дисків
- 8 Шкребки з наплавленням

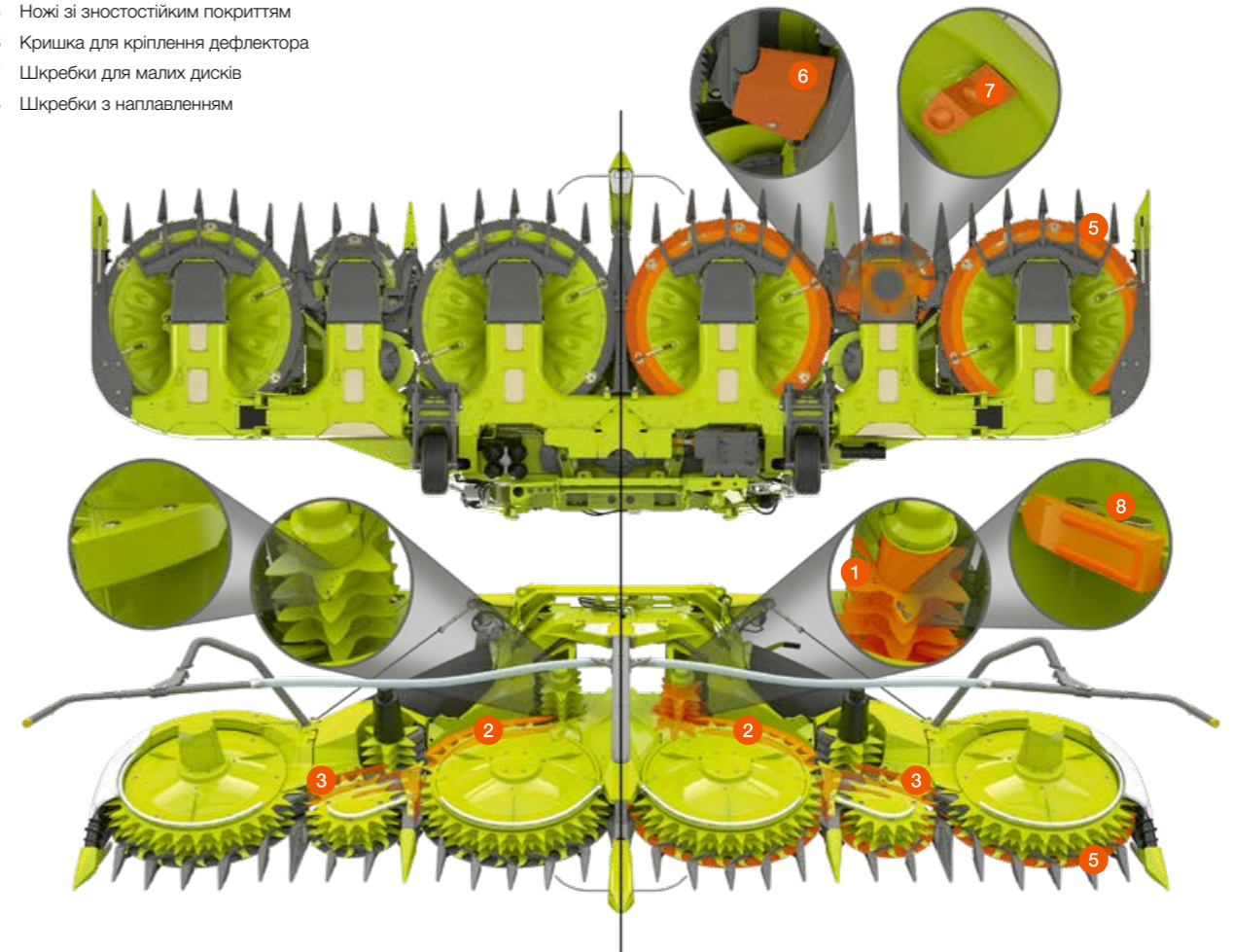

Обладнання CLAAS PREMIUM LINE	Advanced	Professional
1 Зубчасті планки	–	●
2 Скребки гладкого вальця	●	●
3 Днище барабана	●*	●*
4 Напрямна пластина	●*	●*
5 Задня стінка трав'яної шахти	●*	●*
6 Лопатки	–	●
7 Корпус прискорювача з 2 частин	–	●*
8 Корпус прискорювача з боків, ліворуч/праворуч	–	●*
9 Задня стінка прискорювача	●*	●*
10 Щиток шахти спереду/ззаду	●*	●*
11 Пластина поворотного вінця	●*	●*
12 Змінні пластини силосопроводу	–	●*
13 Перша змінна пластина силосопроводу	●*	●*
14 Торцева заслінка силосопроводу	–	●

* Пакети JAGUAR PREMIUM LINE у версіях Advanced і Professional надають гарантію на всі позначені * деталі: або на 5 років, або на певну кількість мотогодин (залежно від того, що настане раніше). Точну кількість мотогодин можна знайти на сторінці JAGUAR. Перейти до неї можна, відсканувавши зображений вище QR-код. Доступно лише для деяких країн.

● Доступно – Недоступно



- | | | |
|--|--|---|
| 1 СЕВІS із сенсорним екраном | 9 АСТІSІLЕR 37 із заповненням з великого бака для води | 17 Привод ходової частини ТЕRRA ТRАС для 960 і 990 моделей |
| 2 Кермо регульоване в трьох положеннях | 10 Датчик NІR для визначення вмісту сухої речовини й компонентів | 18 Динамічне кермування з меншою кількістю обертів керма |
| 3 Зручний підлокітник з інтегрованими перемикачами для прямого регулювання | 11 АUТO FІLL з новою функцією керування | 19 Автоматичний захист від пошкоджень під час транспортування |
| 4 Джойстик СMОТІОN з доступом до обраних функцій | 12 Екологічний стандарт Stage ІІІА (Tier 3) | 20 Другий гідравлічний привод приставки для незалежного регулювання частоти обертів підбирача PІСK UР |
| 5 Гідравлічне попереднє ущільнення | 13 970 із двигуном MАН R6 | 21 Система GРS-навігації СЕMІS 1200 |
| 6 V-FLEX для кращої якості подрібнення та експлуатаційної гнучкості | 14 СЕMОS АUТO СRОP FLOW | 22 Витривалий задній міст, зручне ввімкнення та вимкнення повного привода |
| 7 MULТІ СRОP СRАСKЕR MАХ із покриттям Busa®CLAD | 15 990 — топова модель на 925 к. с. | |
| 8 Деталі системи потоку матеріалу PREMІUМ LІNЕ для тривалої експлуатації | 16 Система підтримки оператора СЕMОS АUТO PЕRFORMАNCE для автоматичного управління двигуном і приводом ходової частини | |

Все, що потрібно. CLAAS Service & Parts.



CLAAS Service & Parts доступний
для вас 24/7.
service.claas.com

Scan me.



Більше безпеки для вашої машини.

Підвищуйте експлуатаційну безпеку, мінімізуйте ризики ремонту та простою. Machine connect дозволяє вам прогнозувати витрати. Виберіть індивідуальний сервісний пакет, який відповідає вашим вимогам.

Асортимент продукції CLAAS Service & Parts може відрізнятися залежно від країни.



Спеціально підібрані для вашої машини.

Точно підібрані запасні частини, високоякісні експлуатаційні матеріали та корисні комплектуючі. Скористайтеся широким асортиментом нашої продукції, який забезпечить стовідсоткову експлуатаційну надійність вашої машини.



Для вашого господарства: CLAAS FARM PARTS.

CLAAS FARM PARTS пропонує величезний асортимент мультибрендових запасних частин і комплектуючих для всіх видів сільськогосподарської техніки у вашому господарстві.



Поставки по всьому світу.

У логістичному центрі запасних частин CLAAS в Гаммі, Німеччина, на площі понад 183 000 м² зберігається більше 200 000 різноманітних деталей. Цей центральний склад запасних частин швидко та надійно доставить усі оригінальні запчастини ORIGINAL у будь-яку країну світу.



Ваш найближчий дилер CLAAS.

Де б ви не знаходилися, ми завжди надамо вам необхідні послуги та контакти. Поряд із вами. Ваші партнери CLAAS завжди готові допомогти вам і вашій машині. Вони мають необхідні знання, досвід і найкраще технічне обладнання. Щоб все працювало.

JAGUAR 900	990	980	970	960	950	940
------------	-----	-----	-----	-----	-----	-----

Кабіна

CEBIS із сенсорним екраном	●	●	●	●	●	●
Кондиціонер А/С-МАТІС	●	●	●	●	●	●
Принтер	○	○	○	○	○	○
Комфортне сидіння	○	○	○	○	○	○
Поворотне сидіння	○	○	○	○	○	○
Преміум-сидіння з вентиляцією та підігрівом	○	○	○	○	○	○
Шкіряне сидіння з вентиляцією та підігрівом	○	○	○	○	○	○
Сидіння інструктора	○	○	○	○	○	○

Рівень шуму та вібрації		990	980	970	960	950	940
-------------------------	--	-----	-----	-----	-----	-----	-----

А-зважений еквівалентний безперервний рівень звукового тиску, виміряний у різних умовах експлуатації. Технічні характеристики відповідають ISO 5131	дБ(А)				71 ¹		
Сумарне значення вібрації за стандартом EN 1032:2003	м/с ²				≤ 2,5 ¹		
Середньоквадратичне значення згідно зі стандартом EN 1032:2003	м/с ²				≤ 0,5 ¹		

Технічне обслуговування

Система централізованого мащення, бак на 16 л	●	●	●	●	●	●
Сервісне освітлення	○	○	○	○	○	○

Розміри й вага

Робоча довжина	мм	6495	6495	6495	6495	6495	6495
Робоча висота з подовжувачем силосопроводу XL	мм	6670	6670	6670	6670	6670	6670
Транспортна висота	мм	3945	3945	3945	3945	3945	3945
Транспортна висота з подовжувачем силосопроводу XL	мм	3985	3985	3985	3985	3985	3985
Вага без приставки зі стандартною комплектацією ²	кг	14150	14150	13550	13300	13300	12900

Зростаємо разом.

Усе, що ми робимо, призначене насамперед для вас, наших клієнтів. Ми знаємо, з якими проблемами ви стикаєтеся кожного дня, і разом із вами розробляємо сільськогосподарську техніку для вашого успішного й екологічно раціонального бізнесу зараз і в майбутньому. Наші цифрові рішення спрощують складні процеси та полегшують вашу роботу. Ми хочемо допомогти вам стати найкращими у вашій галузі.

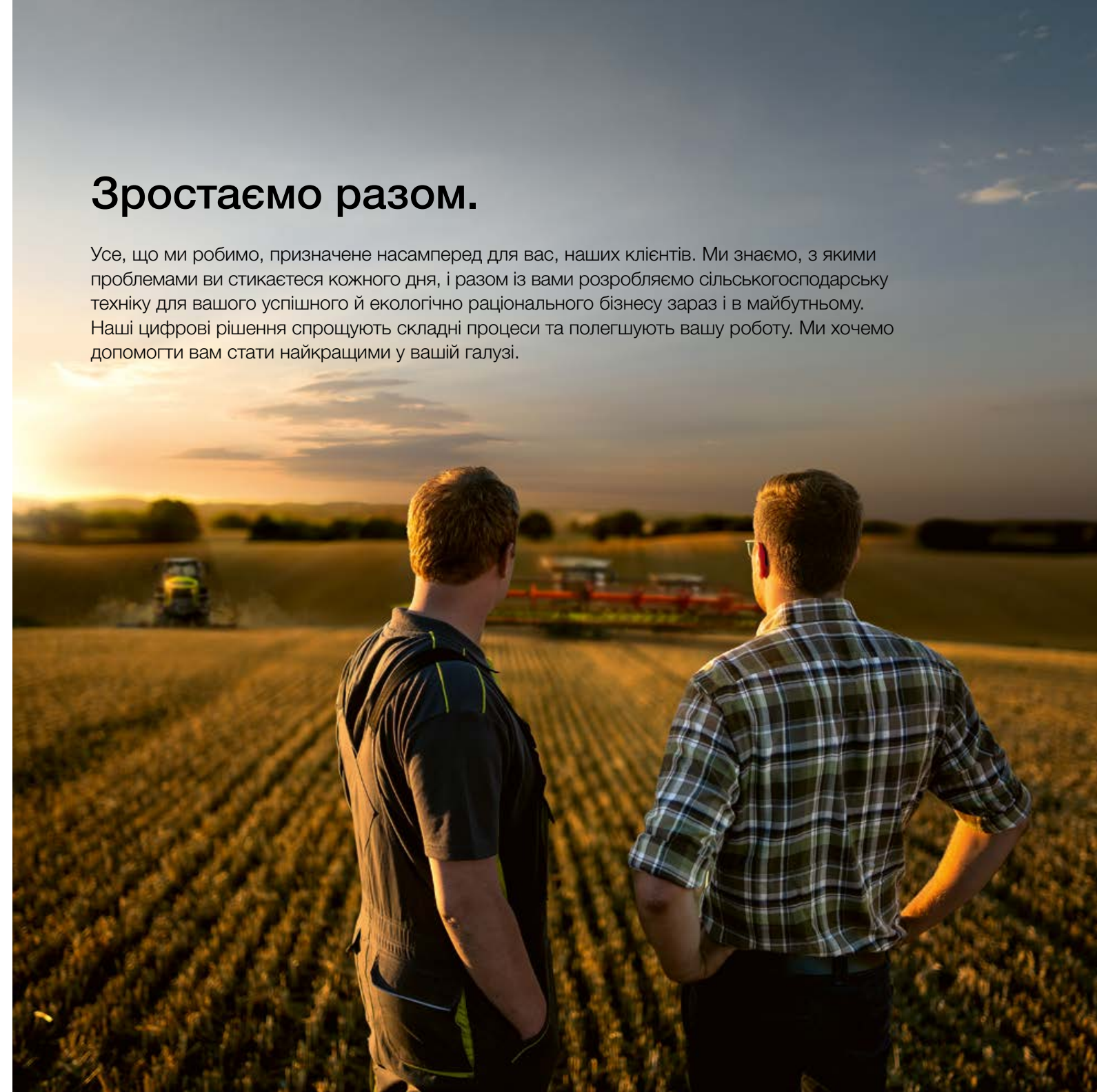

CLAAS Україна
Пров.Охтирський, 7
03138, Київ
Україна
claas.com
info-ua@claas.com

¹ Детальну інформацію про значення можна знайти у відповідних посібниках з експлуатації

² V-MAX 24, стандартний привод приставки, стандартний пакет потоку рослинної маси, подовжувач силосопроводу M, без заднього баласту, порожній паливний бак