



**AMAZONE**

# **Cayros Hektor C-Pack**



# Плуги від AMAZONE

Висока ефективність на будь-яких ґрунтах



- ❗ «Тест переконливо продемонстрував легкість керування й ідеальну якість оранки».
- ❗ «Налаштування плуга здійснюється дуже просто. Він виконує якісну роботу як на важких, глинястих, так і на легких ґрунтах».

(Журнал agrarheute, тест Cayros XS 4+1 VS, 03/2019)

AMAZONE збільшує лінійку плугів від 2-корпусних навісних до 8-корпусних напівпричіпних оборотних і представляє плуги Cayros та Hektor. Завдяки великій кількості варіантів оснащення плуги AMAZONE допоможуть знайти правильні рішення для будь-яких господарств за будь-яких умов.



❗ «Механізатори, які брали участь у тестуванні, залишилися дуже задоволені роботою плуга. Вони проводили як оранку полів зі стернею зернових, кукурудзяною соломкою, так і кормових угідь. [...] Якість була ідеальною».

(Журнал Landwirt Österreich, практичний тест Cayros M 950, 03/2019)

	Сторінка
Вступ	4
Якість AMAZONE	6
Запобіжні механізми	8
Передплужники	10
Корпуси плугів	12
Навісний оборотний плуг Cayros	16
Cayros M	18
Cayros XM	20
Cayros XMS	22
Cayros XS	24
Cayros XS pro	26
Центр налаштування	28
Регулювання ширини захвату	30
Відхилення рами   Гідравліка оборотного механізму   Еластична вісь нижньої тяги	32
Опорні колеса	34
Оснащення	36
Рукав пакера	38
С-Pack і кулачковий пакер	40
Напівпричіпні оборотні плуги Hektor	42
Рама   Оборотний пристрій   Контроль глибини	46
Налаштування плуга	48
Відгуки користувачів	50
AMAZONE Сервіс	52
Технічні характеристики	54

# Плуги AMAZONE

## Застосування плугів у наші дні

Плуг — символ сільського господарства. Обробіток ґрунту (як і селекція, внесення добрив і захист рослин) має істотне значення для досягнення успіху в землеробстві. Сталий розвиток і висока ефективність під час виконання робіт — вирішальні чинники, за якими в майбутньому буде здійснюватися оцінка сільськогосподарської техніки.

На сьогодні відзначається тяжіння до сталого обробітку земель, підвищення продуктивності ґрунту й високої рентабельності конструкцій. Використання сучасних плугів (як і мінімальний обробіток ґрунту й альтернативні варіанти посіву) і сьогодні має велике значення для врожайності і успішного обробітку ґрунту.

Плуги AMAZONE відрізняються міцністю, високою якістю роботи, оптимальною адаптацією до конкретних умов місцевості та високою рентабельністю.

### Переваги

- ✔ Плуга можна індивідуально підібрати з урахуванням умов.
- ✔ Просте налаштування й комфортне керування.
- ✔ Довгий термін придатності завдяки міцній конструкції.



# Для інтелектуального рослинництва

## Правильна технологія є визначальною!

Не філософія, а правильний вибір способу обробітку ґрунту є вирішальним для досягнення успіху. Традиційна технологія рільництва з використанням плуга й досі дуже поширена. Через рамкові умови, що постійно змінюються (наприклад, зміна цін на продукцію, виробництво енергії, скорочення площ під парами тощо), на багатьох підприємствах паралельно практикують як традиційну технологію, так і мульчувальний посів. Функція плуга як гаранта врожайності тут високо цінується.

## Переваги традиційного обробітку ґрунту

- ✔ Ефективна боротьба з бур'янами механічними способами шляхом позбавлення світла, ефективна боротьба з бур'янами на межах поля.
- ✔ Прискорене прогрівання й найкраща вентиляція ґрунту для збільшення врожайності теплолюбних культур.
- ✔ Єдині заходи з обробітку ґрунту в умовах запливних ґрунтів.
- ✔ Зниження ризику інфікування наступної культури.
- ✔ Прискорення обмінної активності в ґрунті завдяки збагаченню киснем.
- ✔ Механічна боротьба з ґрунтовими шкідниками, равликами та мишами, чутливими до УФ-променів.

## Який плуг під який трактор

		кВт	29	44	59	74	88	103	118	132	147	162	177	191	206	221	235	250	265	279	
		к. с.	40	60	80	100	120	140	160	180	200	220	240	260	280	300	320	340	360	380	
Cayros	M/M-V				2-корпусний																
					3-корпусний																
					4-корпусний																
	XM/XM-V					3-корпусний															
						4-корпусний															
	XMS/XMS-V									3-корпусний											
										4-корпусний											
										5-корпусний											
	XS/XS-V										4-корпусний										
											5-корпусний										
											6-корпусний										
	XS pro/XS pro-V																			4-корпусний	
																				5-корпусний	
																				6-корпусний	

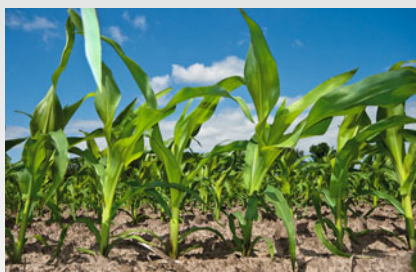

# Найвища якість для довгого терміну придатності зношуваних деталей



- ❗ «Якість виготовлення також заслуговує схвалення».  
(Журнал Landwirt Österreich, практичний тест  
Cayros M 950, 03/2019)

- ✔ Технологія гартування ©plus



## Технологія гартування ©plus — ноу-хау в термообробці

Виробництво зношуваних деталей для ґрунтообробних знарядь має багаторічну історію. Постійна модернізація матеріалів і виробничих технологій, а також власне ноу-хау в термообробці — основа для забезпечення найвищої якості зношуваних деталей плугів.

Алмаз як вуглець у чистому вигляді — найтвердіший матеріал в природі. Додаткове збагачення зношуваних деталей ©plus вуглецем підвищує їхню міцність і збільшує термін придатності. За допомогою унікальної технології гартування (наприклад, полиці) компанія AMAZONE домоглася дуже високої міцності передньої частини деталі, що означає найвищу зносостійкість. Задня частина залишається відносно м'якою, але надзвичайно міцною та стійкою до ударів.

### Переваги технології гартування ©plus

- ✔ Довший термін придатності.
- ✔ Висока стійкість до ударів.
- ✔ Низька тягова потреба.
- ✔ Низьке споживання палива.
- ✔ Зменшення залипання завдяки гладкій поверхні.

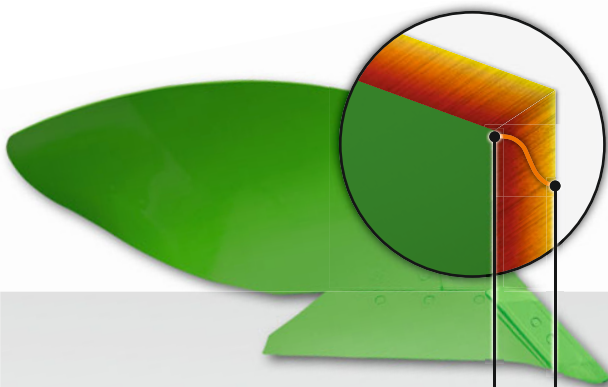

Міцна передня частина полиці.

Відносно м'яка задня частина полиці.

## Труби рам із високоміцної сталі для тривалого терміну придатності

Труби рам на всіх плугах AMAZONE виготовлені з високоміцної спеціальної сталі. Велика товщина стінки, як і міцність всієї рами, забезпечує високу надійність усіх різьбових з'єднань, а також запобігає деформації труби в місцях цих з'єднань. Ще одна особливість плугів — виготовлення труб рам без будь-яких зварних швів.

## Поперечний зріз полиці — порівняння різних технологій

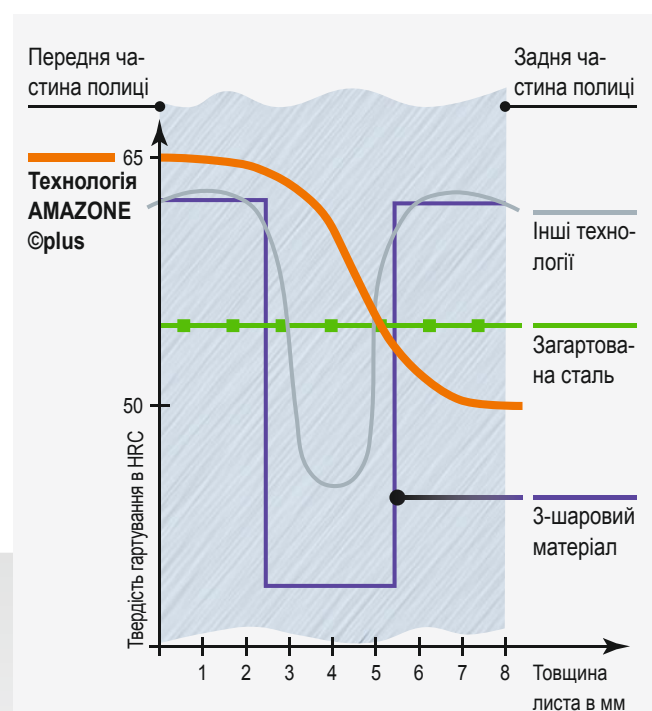

# Запобіжні механізми



Напівавтоматичний запобіжний механізм.

## Механічна система із захисним механізмом зі зрізним болтом

Зрізний болт — це перевірене стандартне рішення. Під навантаженням зрізний болт ламається в певній точці, корпус плуга відхиляється й відходить від перешкоди вгору. Потрібно підняти плуг, установити новий зрізний болт і продовжувати роботу. Високе зусилля спрацювання зрізних болтів гарантує експлуатацію навіть на важких і твердих ґрунтах.

### Переваги

- ✔ Двозрізний болт.
- ✔ Загартовані пластини фланця.
- ✔ Високоякісні зрізні болти, клас міцності — 10.9.

## Напівавтоматична система як альтернатива для Cayros M

Відхилення корпусу плуга здійснюється за допомогою подолання сильного тиску двох спіральних пружин за наявності напівавтоматичного запобіжного механізму. На Cayros M ця система є альтернативою між захисним механізмом зі зрізним болтом і захистом NonStop під час використання на ґрунтах із невеликою кількістю каменів.

### Переваги

- ✔ Невелика додаткова вага порівняно із захисним механізмом зі зрізним болтом.
- ✔ Регульоване зусилля спрацювання.

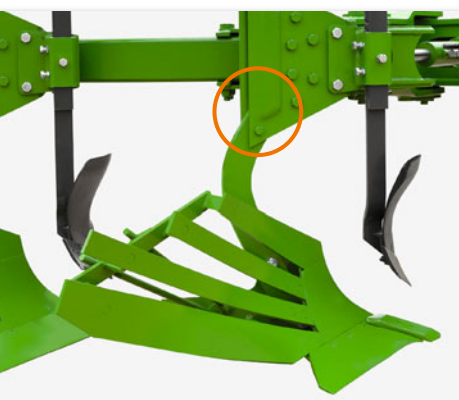

Захисний механізм зі зрізним болтом.





# Сталь проти каменів Механічний або автоматичний механізм

## Cauros S і Hektor S із захистом від каменів NonStop

Гідравлічний захист від каменів NonStop на кожен пару корпусів плуга має один гідроциліндр із приєднаним напрямним гідроаккумулятором, заповненим азотом. Під час спрацювання механізму корпус плуга за допомогою гідроциліндра тисне поршень в акумулятор. Газ стискається й після подолання перешкоди автоматично повертає корпус плуга у вихідне положення.

### Переваги

- ✔ Проста адаптація зусилля спрацювання.
- ✔ Плавний і щадний режим роботи.
- ✔ Змінні кулі й кульові чашки.
- ✔ Серійний додатковий зрізний болт.
- ✔ Зниження зусилля спрацювання зі збільшенням висоти підйому корпусу плуга, який спрацьовує.

## Захист від каменів NonStop у 2 варіантах

### Варіант 1

#### Гідроаккумулятор на гідроциліндрі

У простому варіанті — гідроаккумулятор у зборі з гідроциліндром як компактну одиницю.

#### Переваги (додаткові)

- ✔ Корпуси плуга спрацьовують абсолютно незалежно один від одного.
- ✔ Можливість різного налаштування спрацювання окремих корпусів плуга.
- ✔ Відсутність гідравлічних шлангів і трубок на рамі плуга.

### Варіант 2

#### Гідроаккумулятор із трубопроводами

Зусилля спрацювання можна налаштувати централізовано для всіх корпусів плуга завдяки поєднанню окремих елементів. Запірний клапан на кожному гідроаккумуляторі дає змогу вибірково налаштувати корпуси плуга на різну величину тиску.

#### Переваги (додаткові)

- ✔ Налаштування зусилля спрацювання здійснюється для всіх корпусів плуга за раз (можливо навіть під час руху).
- ✔ Завдяки відповідним поперечним перерізам трубопроводів елементи плуга мають лише незначний вплив один на одного.



# Акуратна робота

Для найвищих вимог



## Кутозніми

Вигідна альтернатива дернознімам для змішування стерньових залишків. Серійно постачаються з додатковою стійкою для гряділя.

## Відвідні щитки

Із дернознімами відвідні щитки запобігають заплутуванню соломи (переважно кукурудзяної) навколо гряділя.

## Ніж польової дошки

Ніж польової дошки є альтернативою дисковому ножу, який забезпечує розчищення борозни та знижує зношення корпусу плуга, особливо на важких, кам'янистих ґрунтах.

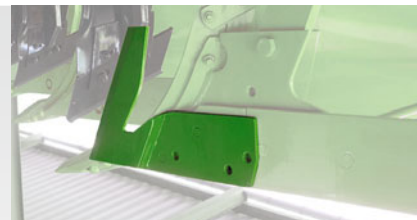
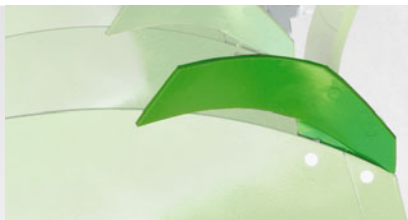



Дисковий ніж діаметром 500 мм



Дисковий ніж діаметром 600 мм

## Дискові ножі для ідеальної роботи плуга

Дисковий ніж важливий для чистоти роботи плуга. Точний зріз дискового ножа сприяє повноцінному оберту й ретельному загортанню стерньових залишків, а також оптимальному розчищенню борозни.

Є вирізні дискові ножі діаметром 500 або 600 мм. Глибина зачистки ножа регулюється ступінчасто з дрібним кроком, за допомогою зубчатого диска.

### Переваги

Система додатково налаштовується за напрямком руху на плугах зі зрізним болтом, тому залишається достатньо вільного прору між корпусом плуга та ножем.

## Дернознім

Використання дернозніма забезпечує оранку без засмічення навіть у дуже важких умовах. Пропонуються наведені далі варіанти дернознімів.

### Дернознім M0

Дернознім M0 — для універсального застосування (від переорювання луку до великої кількості стерньових залишків, особливо кукурудзяної соломи).

### Дернознім G1

Використання дернозніма G1 забезпечує оранку без засмічення — особливо на важких і липких ґрунтах, а також під час переорювання кормових угідь.

### Дернознім M3

Оптимальна робота за екстремальної кількості стерньових залишків (особливо кукурудзяної соломи). Рекомендується використовувати тільки за умови великої відстані між корпусами (105 або 115 см). Не для плугів із механізмом захисту від каменів NonStop.

- ✓ Повністю регульована версія (глибина обробки, безступінчасте регулювання стійок і триступеневе налаштування кута викиду) опціонально для дернознімів M0 і G1, серійно для дернозніма M3.

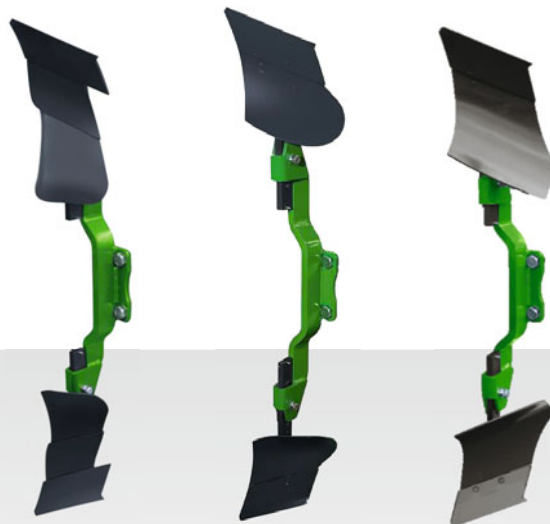

Дернознім M0

Дернознім G1

Дернознім M3

# Корпуси плугів AMAZONE

Надійні, легкі, першокласні



## Надійне та якісне загортання

Корпус є центральним елементом будь-якого плуга, який забезпечує якість роботи та ефективність застосування.

Одним із параметрів якості є чисте загортання стерневих залишків — наприклад, кукурудзяної соломи — особливо у важких умовах. Проте корпуси плугів AMAZONE чудово виконують й інші задачі, як-от роботу на схилах.

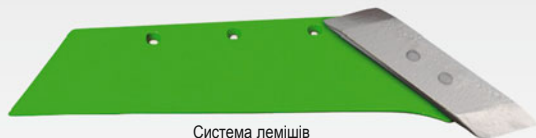

Леміш із дзьобом

Система лемішів  
зі змінним долотом

Долото HD



Змінне долото

## Неймовірна легкість ходу

Основою ефективного застосування плугів є максимально низька тягова потреба й менше споживання палива. Продумана форма корпусів з унікальним методом гартування ©plus, що забезпечує дуже тверду та гладку поверхню, гарантує всім відому легкість ходу плугів AMAZONE. Усі корпуси плугів оснащені спеціальними лемішами. Особлива форма лемішів сприяє зниженню опору й забезпечує плавність ходу плуга. Самозагострювальна частина леміша має велику товщину, що значно збільшує термін придатності.

## HD-версія

Для збільшення терміну придатності опціонально пропонується долото HD із твердосплавною пластинкою й лемішне полотно HD із наплавленим твердосплавним покриттям майже для всіх корпусів плугів.

## Польова дошка з 4-кратним обертом

Велика довжина забезпечує оптимальне ведення плуга вздовж поля, що знижує споживання палива й гарантує чудову якість оранки.

❗ «Ми були дуже задоволені роботою корпусу WL 430. Сильно вигнута й подовжена полиця забезпечує повний оберт пласта й ідеальне розчищення борозни».

(Журнал Landwirt Österreich, практичний тест Cayros M 950, 03/2019)

## Змінне долото спеціальної форми

Змінне долото лемішів захищає лемішне полотно та знижує витрати на зношення. Його плоска форма, самозагострювальна область занурення за низького тягового зусилля й бічне посилення (15 мм) завдяки цілеспрямованому використанню певних матеріалів забезпечують надзвичайну міцність і значно збільшений термін придатності змінного долота.

## Переваги корпусів плугів AMAZONE









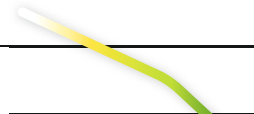
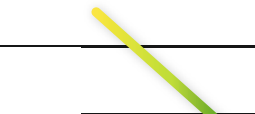
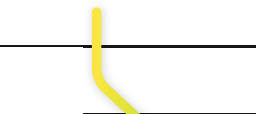
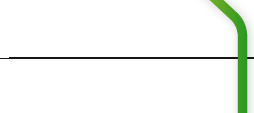

- ✔ Повне й рівномірне заорювання рослинних залишків сприяє швидкій і надійній мінералізації та активності процесів у ґрунті.
- ✔ Рівна та дрібногрудкувата поверхня ґрунту полегшує подальший обробіток.
- ✔ Широке розчищення борозни дає змогу використовувати широкі колеса та сприяє процесу загортання великої кількості рослинних залишків.
- ✔ Низька тягова потреба сприяє зниженню витрат на паливо.

- ✔ Усі корпуси плугів оснащені польовою дошкою з 4-кратним обертом.



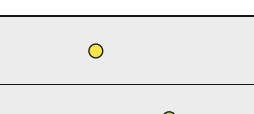
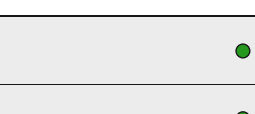
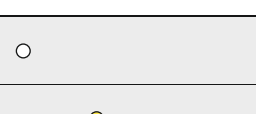
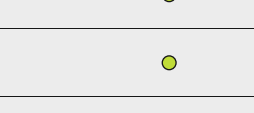
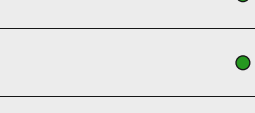



# Корпуси плугів

## Корпус вирішує все

			
Корпуси плугів	WY 400	WL 430	WX 400
Мін. глибина обробітку припл. (см)	12	12	12
Макс. глибина обробітку припл. (см)	30	33	25
Макс. ширина захвату припл. (см)	50	55	50
Придатність	- ○ + ++	- ○ + ++	- ○ + ++
Легкі, липкі ґрунти (торф'яні)			
Легкі ґрунти (піщані)			
Середні ґрунти			
Важкі ґрунти			
Дуже важкі ґрунти (глинясті)			
Важкі, липкі ґрунти (мулисті)			
Схили	○	●	○
Подрібнення	●	●	○
Розчищення борозни	●	●	●
Тягова потреба	●	○	●
Оборот пласта	●	●	●

Придатність

- ++ Ідеально підходить
- + Оптимально підходить
- o Підходить
- Менше підходить

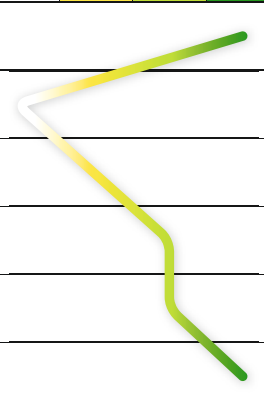
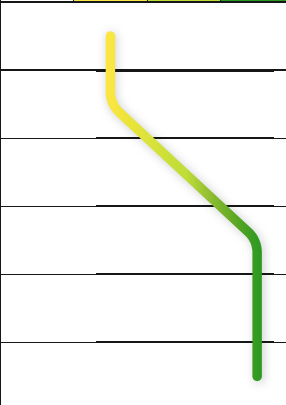
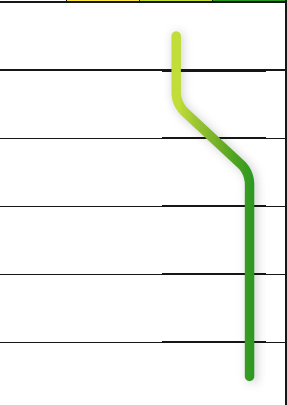
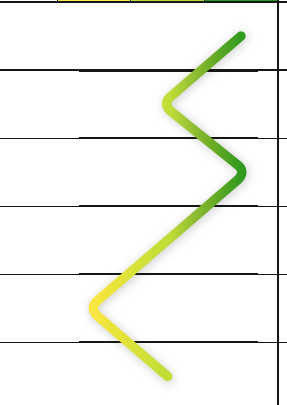
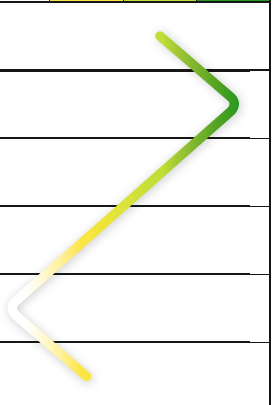
				
WX 400 PE	WXL 430	WXH 400	WST 430	UN 400/UN 430
12	15	15	15	15/20
25	28	33	33	30/40
50	55	55	55	50
- o + ++	- o + ++	- o + ++	- o + ++	- o + ++
				
o	o	o	o	o
o	o	o	o	o
o	o	o	o	o
o	o	o	o	o
o	o	o	o	o

# Cayros

Від **2-корпусних** для 50 к. с.  
до **6-корпусних** для макс. 380 к. с.

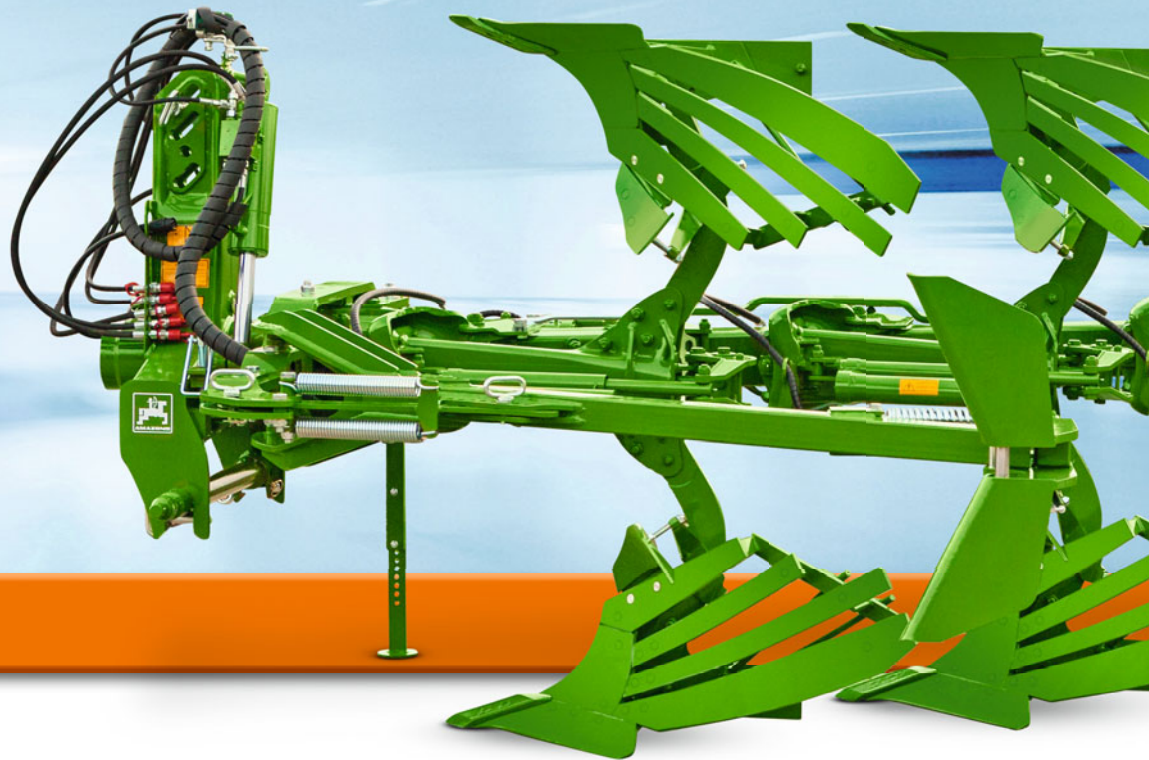

## Переваги

- ⊕ Просте агрегування з трактором за допомогою конструкції навіски, що швидко з'єднується.
- ⊕ Просте налаштування з наочною конструкцією повзунків.
- ⊕ Логічна й комфортна концепція керування.
- ⊕ Ідеальна зносостійкість і низька тягова потреба завдяки дуже твердій і гладкій поверхні за унікальною технологією гартування ©plus.
- ⊕ Високе зусилля спрацювання зрізних болтів для експлуатації на важких і твердих ґрунтах.
- ⊕ Ідеальні результати роботи за будь-яких умов завдяки великому вибору корпусів плугів.
- ⊕ Ідеальне занурення в будь-який час із мінімальними витратами на зношення завдяки змінному долоту, яке перевертається.
- ⊕ Робота без засмічення навіть за великої кількості рослинних залишків.
- ⊕ Довгий термін придатності завдяки міцній трубі рами без зварних швів і з товстими стінками.
- ⊕ Максимальна зручність обслуговування.
- ⊕ Індивідуальна конфігурація машини завдяки універсальній модульній системі.



Широкий асортимент із

## 8 корпусів плуга

## Технологія гартування ©plus

для забезпечення довгого терміну придатності зношуваних деталей



Навісні оборотні плуги Cayros M, XM, XMS, XS та XS pro мають від 2 до 6 корпусів. Для тракторів потужністю від 50 до 380 к. с. Усі плуги Cayros серійно мають механізм захисту від каменів зі зрізним болтом і механічним регулюванням ширини захвату за 4 ступенями. Як спеціальне оснащення пропонується модель Cayros S із автоматичним гідравлічним механізмом захисту від каменів, а також модель Cayros V із гідравлічним регулюванням ширини захвату.



ДЕТАЛЬНА ІНФОРМАЦІЯ  
[www.amazone.ru/cayros](http://www.amazone.ru/cayros)

# Cayros M

Універсальний середній клас



Cayros M 3-950

- ! «Завдяки легкій і компактній конструкції плуг має низьку тягову потребу. На рівнинній місцевості можна працювати також із тракторами 80 к. с.».  
 (Журнал Landwirt Österreich, практичний тест Cayros M 950, 03/2019)



## ! «Класичний агрегат із низькою тяговою потребою!»

Спеціалізоване видання Landwirt Österreich ґрунтовно протестувало плуг Cayros M 3-950. Разом із простими налаштуваннями за підсумками практичного тесту була відзначена також хороша картина оранки. Навіть на схилах і за наявності великої кількості рослинних залишків робота Cayros M 3-950 вразила співробітників редакції. Окремо відзначили також низькі тягові потреби плуга.

(Журнал Landwirt Österreich, практичний тест Cayros M 950, 03/2019)

### Особливості

- ✓ 2-, 3- або 4-корпусний.
- ✓ Для тракторів до 88 кВт/120 к. с.
- ✓ Поворотна вісь діаметром 80 мм із регульованим конічним роликотпідшипником:
  - серійно на плугах зі зрізним болтом і ступеневим регулюванням ширини захвату.
- Поворотна вісь діаметром 90 мм:
  - серійно на плугах із захистом від каменів S та/або регулюванням ширини захвату V;
  - опціонально на плугах зі зрізним болтом і ступеневим регулюванням ширини захвату.
- ✓ Високоміцна труба рами 120 × 100 × 8 мм.
- ✓ Захисний механізм зі зрізним болтом, напівавтоматичний запобіжний механізм або захист від каменів NonStop.
- ✓ 2 варіанти відстані між корпусами на вибір.

Cayros M — універсальний плуг для класу тракторів до 88 кВт/120 к. с. Завдяки зручному механізму регулювання й різним варіантам оснащення він підходить для малих і середніх господарств.

### Огляд моделей Cayros M

	Кількість корпусів	Відстань між корпусами (см)	Висота рами (см)	Ширина захвату (см)	
				Механічна	Гідравлічна
<b>Cayros M</b> із захисним механізмом зі зрізним болтом або напівавтоматичним механізмом	2	95/102	78	36/40/44/48	–
	3				32–52
	4				32–52
<b>Cayros M-S</b> із автоматичним гідравлічним захистом від каменів NonStop	2	85/95/102	78	36/40/44/48 <sup>2)</sup>	–
	3	85 <sup>1)</sup> /95/102			32–52
	4	85/95			–

<sup>1)</sup> Відстань між корпусами не на Cayros V.

<sup>2)</sup> Із відстанню між корпусами 85 см ширина захвату 32/36/40/44 см.



Cayros M 2

# Cayros XM

Універсал середньої вагової категорії



Cayros XM 4-950 VS



## ! «Рішення про придбання плуга Cayros XM було правильним!»

«Схвильовані демо-показом у сусідньому господарстві, ми вирішили придбати 4-корпусний плуг Cayros XM 1050. Нас дуже вразила його робота, а також висока прохідність рослинних решток, якої вдається досягти завдяки розташованому далеко від останнього корпусу плуга широкому опорному колесу. Рішення про придбання плуга Cayros XM було безперечно правильним!», — зазначає Даміан Чілінські, керівник одного з господарств на південному сході Польщі.

### Особливості

- ✔ 3- або 4-корпусний.
- ✔ Для тракторів до 103 кВт/140 к. с.
- ✔ Поворотна вісь діаметром 90 мм із регульованим конічним роликотпідшипником.
- ✔ Високоміцна труба рами 150 × 100 × 8 мм.
- ✔ Захисний механізм зі зрізним болтом або захист від каменів NonStop.
- ✔ 3 варіанти відстані між корпусами на вибір (залежно від моделі).

Cayros XM з оборотним механізмом і рамою відповідних розмірів — універсальний плуг для тракторів потужністю до 103 кВт/140 к. с. Завдяки висоті рами (82 см) і відстані між корпусами (105 см) можна легко провести загортання великої кількості рослинних залишків.

### Огляд моделей Cayros XM

	Кількість корпусів	Відстань між корпусами (см)	Висота рами (см)	Ширина захвату (см)	
				Механічна	Гідролічна
<b>Cayros XM</b> із захисним механізмом зі зрізним болтом	3	85/95/105	78/82	36/40/44/48	32–52
	4				
<b>Cayros XM-S</b> із автоматичним гідролічним захистом від каменів NonStop	3	85/95/105	78	36/40/44/48	32–52
	4	85/95/105 <sup>1)</sup>			

<sup>1)</sup> Відстань між корпусами не на Cayros V.

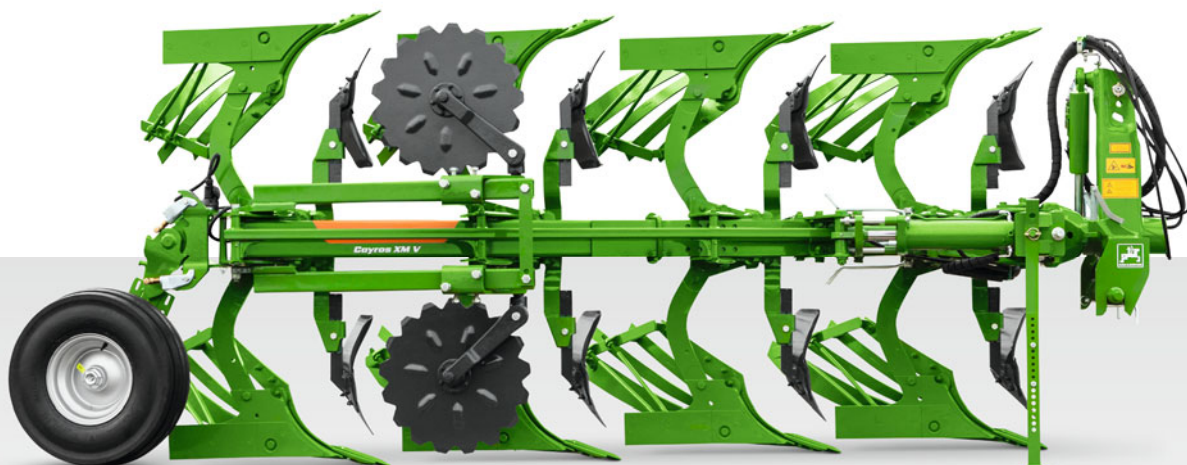

Cayros XM 4-V

# Cayros XMS

Преміум-плуг верхнього середнього класу



Cayros XMS 4-1050 VS



## ! «Плуг ідеально працює на змінних ґрунтах»

Господарство Велпінгус у Борггольцгаузені (Німеччина) із 2017 року використовує плуг Cayros XMS V. Оснащений корпусами WL-430, плуг вражає якістю своєї роботи. «Плуг ідеально проникає в ґрунт незалежно від умов!», — повідомляє керівник господарства Хенрік Велпінгус. Він також дуже задоволений тим, що корпус плуга, незважаючи на ідеальне розчищення борозни, має низьку тягову потребу.

### Особливості

- ✔ 3-, 4- або 5-корпусний (залежно від моделі).
- ✔ Для тракторів до 147 кВт/200 к. с.
- ✔ Поворотна вісь діаметром 100 мм із регульованим конічним роликотидшипником.
- ✔ Високоміцна труба рами 150 × 100 × 8 мм (товщина стінок 12 мм на 5-корпусному плугу).
- ✔ Захисний механізм зі зрізним болтом або захист від каменів NonStop.
- ✔ 3 варіанти відстані між корпусами на вибір (залежно від моделі).

Продумана конструкція оборотного механізму з високим комфортом регулювання й великою кількістю варіантів оснащення роблять плуг Cayros XMS універсальним знаряддям для тракторів потужністю до 147 кВт/200 к. с.

### Огляд моделей Cayros XMS

	Кількість корпусів	Відстань між корпусами (см)	Висота рами (см)	Ширина захвату (см)	
				Механічна	Гідролічна
<b>Cayros XMS</b> із захисним механізмом зі зрізним болтом	3	85/95/105	78/82	36/40/44/48	32–52
	4				
	5				
<b>Cayros XMS-S</b> із автоматичним гідравлічним захистом від каменів NonStop	3	85/95/105	78/82	36/40/44/48	32–52
	4				
	5	85/95			

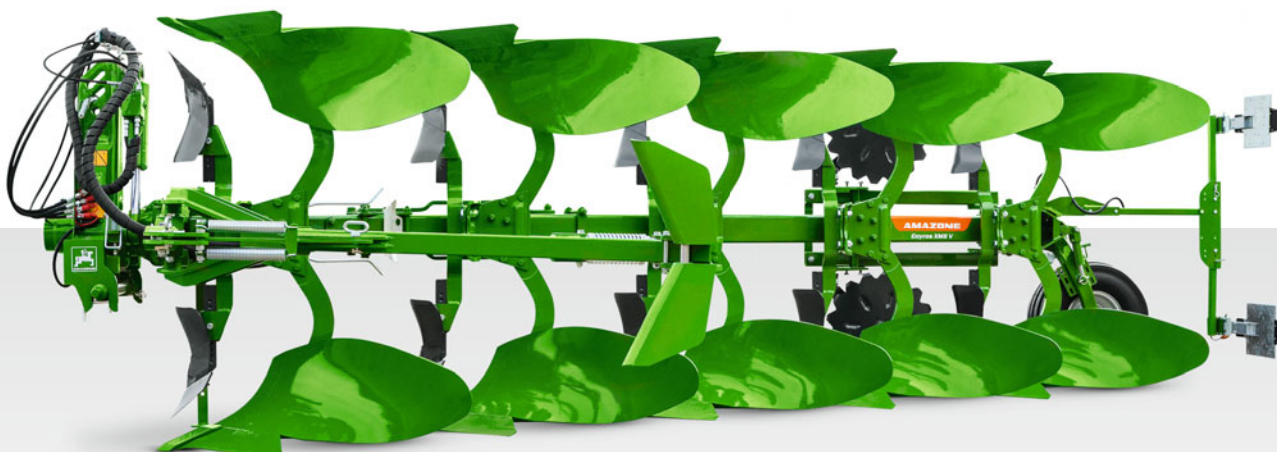

Cayros XMS 5-V

# Cayros XS

Міцний найвищий клас



Cayros XS 5-1050 V





@agrارheute

## ! «Висока зручність обслуговування й ідеальна якість оранки за підсумками тесту»

Журнал agrарheute провів ґрунтове тестування 5-корпусного плуга Cayros XS 4 + 1 VS на площі 100 га. Окрім комфортного регулювання через центр налаштування, редакція також відзначила надзвичайно якісну роботу плуга. На практиці було відзначено оптимальне занурення змінного долота, а також надійне функціонування та налаштування гідравлічного захисту від каменів NonStop.

(Журнал agrарheute, тест Cayros XS 4+1 VS, 03/2019)

### Особливості

- ✓ 4-, 5- або 6-корпусний (залежно від моделі).
- ✓ Для тракторів до 191 кВт/260 к. с.
- ✓ Поворотна вісь діаметром 120 мм із регульованим конічним роликотідишником.
- ✓ Високоміцна труба рами 150 × 150 × 8,8 мм (товщина стінок 12 мм починаючи від 5-корпусних плугів).
- ✓ Захисний механізм зі зрізним болтом або захист від каменів NonStop.
- ✓ 3 варіанти відстані між корпусами на вибір (залежно від моделі).

Плуг Cayros XS у комплектації до 6-ти корпусів вражає своєю високою продуктивністю, а також ідеальною функціональністю й надійністю конструкції. Він підходить для роботи з тракторами потужністю до 191 кВт/260 к. с. Плуг Cayros XS є знаряддям для великих фермерів або керівників МТС, націлених на ефективну й низьковитратну оранку.

### Огляд моделей Cayros XS

	Кількість корпусів	Відстань між корпусами (см)	Висота рами (см)	Ширина захвату (см)	
				Механічна	Гідравлічна
<b>Cayros XS</b> Із захисним механізмом зі зрізним болтом	4	95/105/115	82/90	36/40/44/48	32–55
	5				
	6	95/105			
<b>Cayros XS-S</b> Із автоматичним гідравлічним захистом від каменів NonStop	4	95/105/115 <sup>1)</sup>	78/82	36/40/44/48	32–55
	5				
	6	95/105 <sup>2)</sup>			

<sup>1)</sup> Не для механічного регулювання ширини захвату.

<sup>2)</sup> Не для гідравлічного регулювання ширини захвату.



Cayros XS 5-V

# Cayros XS pro

Максимально потужний навісний плуг для великих тракторів



Cayros XS pro 6-950 VS

**✓ Першокласний контроль глибини**

Контроль глибини Cayros може здійснюватися індивідуально завдяки широкій варіації опорних коліс. Опорне колесо можна оптимально адаптувати до практичних умов завдяки різноманітним можливостям розміщення та великій кількості коліс. Виберіть ідеальне колесо — від простого металевого до комбінованого.

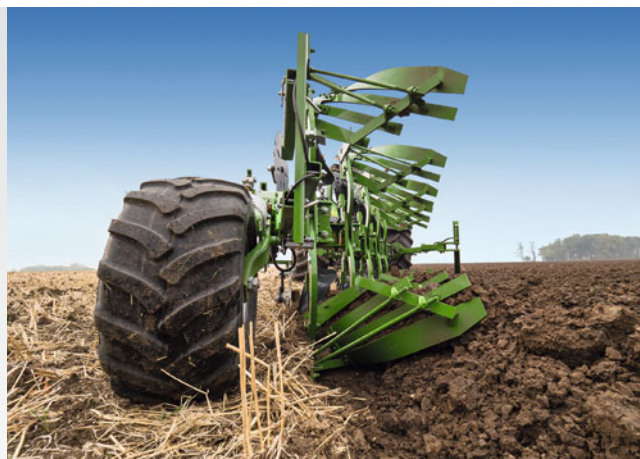

**Особливості**

- ✓ 4-, 5- або 6-корпусний (залежно від моделі).
- ✓ Для тракторів до 279 кВт/380 к. с.
- ✓ Поворотна вісь діаметром 120 мм із регульованим конічним роликотпідшипником.
- ✓ Високоміцна труба рами 200 × 150 × 10 мм.
- ✓ Захисний механізм зі зрізним болтом або захист від каменів NonStop.
- ✓ 3 варіанти відстані між корпусами на вибір (залежно від моделі).

Надзвичайно міцна конструкція оборотного механізму, рами й гряділів дають змогу застосовувати плуг Cayros XS pro як високопродуктивне знаряддя у великих господарствах, МТС або в міжгосподарському користуванні. Завдяки відстані між корпусами до 115 см і висоті рами до 90 см плуги Cayros XS pro можуть чудово впоратися з великою кількістю рослинних залишків.

**Огляд моделей Cayros XS pro**

	Кількість корпусів	Відстань між корпусами (см)	Висота рами (см)	Ширина захвату (см)	
				Механічна	Гідравлічна
<b>Cayros XS pro</b> із захисним механізмом зі зрізним болтом	4	95/105/115	82/90	36/40/44/48	32–55
	5				
	6	95/105			
<b>Cayros XS pro-S</b> із автоматичним гідравлічним захистом від каменів NonStop	4	95/105/115 <sup>1)</sup>	78/82	36/40/44/48	32–55
	5				
	6	95/105 <sup>2)</sup>			

<sup>1)</sup> Не для механічного регулювання ширини захвату.

<sup>2)</sup> Не для гідравлічного регулювання ширини захвату.



Cayros XS pro 5-V

# Навісні плуги Cayros

Комфортне обслуговування!



❗ «Центр налаштування компактний і оглядовий».

(Журнал agrarheute, тест Cayros XS 4+1 VS, 03/2019)

# Центр налаштування

Логічний і комфортний



## Логічне налаштування плуга

Основою ідеального налаштування плуга є зрозуміла й логічна система налаштування. Правильне налаштування плуга гарантує зниження виробничих витрат, оскільки ідеальне налаштування надзвичайно позитивно впливає на зношення деталей і витрату палива. Конструкція повзунків на плугах Case IH, яка добре себе зарекомендувала, прекрасно задовольняє ці вимоги.

## Гідравлічне налаштування першої борозни

Опціонально можлива адаптація ширини захвату першого корпусу безпосередньо з кабіни трактора за допомогою гідроциліндра подвійної дії. Ця функція забезпечує дуже високий комфорт у процесі налаштування, особливо на схилах, під час роботи на змінних ґрунтах і частій зміні тракторів.

## Просто та швидко!

Точне налаштування плуга може проводитися в декілька етапів

Налаштувати глибину обробітку плуга через опорне колесо й нижню тягу трактора.

- ① Налаштувати нахил за допомогою рукояток на опорному кронштейні.
- ② Налаштувати точку тяги. Верхня тяга в напрямку руху.
- ③ Налаштувати ширину захвату першого корпусу за допомогою ведення по повзунках.

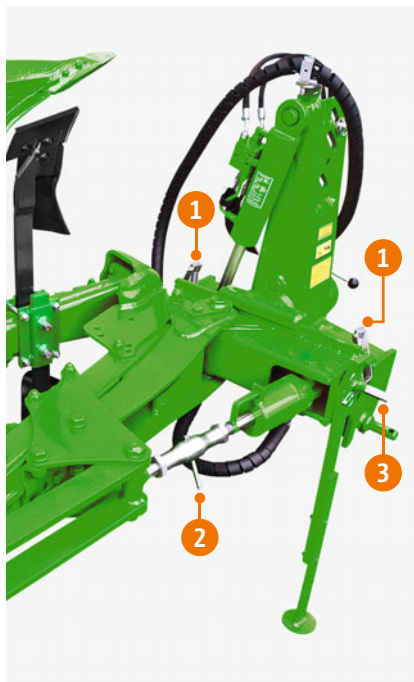

Центр налаштування Case IH

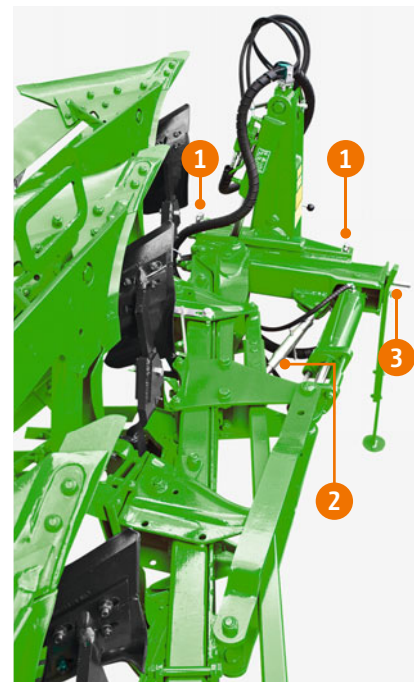

Центр налаштування Case IH V

# Регулювання ширини захвату

комфортно й надійно



# Легке регулювання

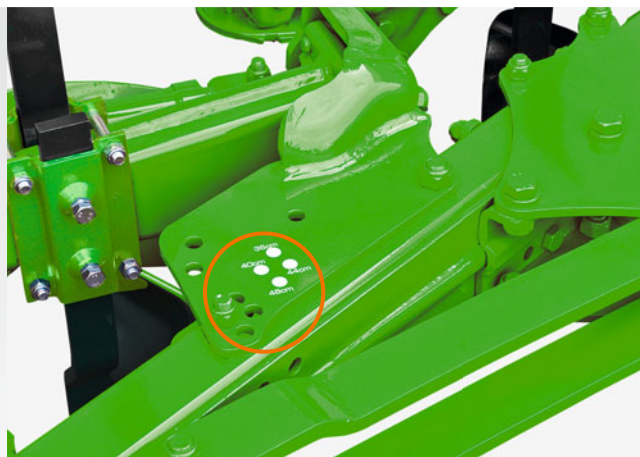

Механічне регулювання ширини захвату

## Cayros — точне механічне регулювання

Серійне регулювання ширини захвату здійснюється за 4 ступенями шляхом ручного повороту елементів гряділя. Це дає змогу просто адаптувати знаряддя до різних умов (ґрунт, трактор і т. д.). Під час зміни ширини захвату передплужники й опорні колеса також регулюються автоматично. Додаткове коригування не потрібне.

## Cayros V — комфортне гідравлічне регулювання

На всіх плугах Cayros-V регулювання ширини захвату здійснюється безступінчасто й гідравлічно, із kabіни трактора. Індикація, що добре оглядається та складається зі шкали й покажчика, інформує механізатора про налаштовану ширину захвату. Завдяки інтегрованій кінематиці Cayros V автоматично здійснюється також налаштування точки тяги, ширини захвату першого корпусу, передплужників і опорного колеса.

## Переваги Cayros V

- ✓ Просте налаштування з автоматичним регулюванням першої борозни, точки тяги й додаткового обладнання під час регулювання ширини захвату — без ручного коригування.
- ✓ Оптиміальне розміщення точок обертання забезпечує зниження перестановочного зусилля й навантаження на підшипники, що гарантує низьке зношення й довший термін придатності.
- ✓ Точки обертання кронштейнів гряділів розташовані за межами труби рами, що запобігає ослабленню труби рами додатковими отворами.
- ✓ Мінімізація точок обертання, що гарантує мінімізацію зношення й витрат на технічне обслуговування.
- ✓ Використання втулок CONNEX забезпечує довший термін придатності.

Втулки Connex

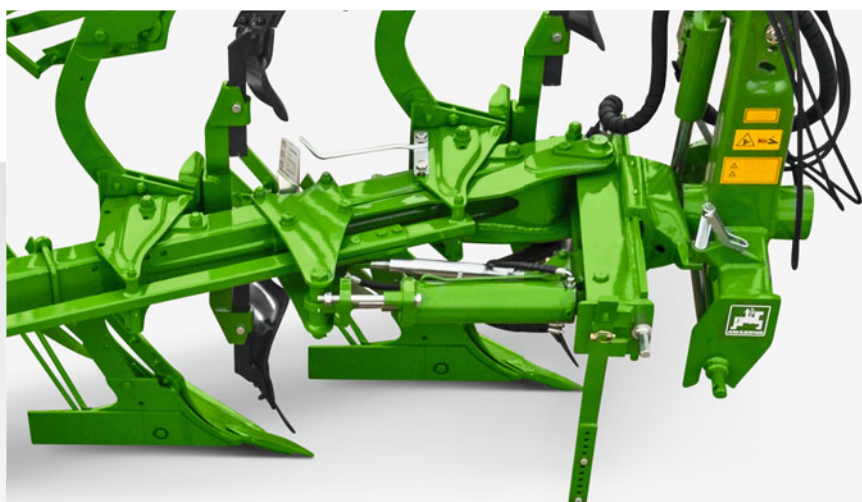

# Ідеально аж до деталей

## Відхилення рами — простий поворот із циліндром «із ефектом пам'яті»

Для збільшення кліренсу під час обертуту плуга, а також для більш плавного обертуту всі плуги можуть мати функцію відхилення рами. Перед початком обертуту рама плуга відхиляється автоматично в напрямку центру трактора, а після завершення вона знову повертається у вихідне положення. Таке переміщення центру ваги забезпечує менше навантаження на навіску трактора та зменшує небезпеку перекидання на схилах.

## Переваги

- ✔ Високий кліренс під час обертуту плуга.
- ✔ Плавний поворот.
- ✔ Зниження навантаження піднімального механізму трактора.
- ✔ Зменшення ризику перекидання.

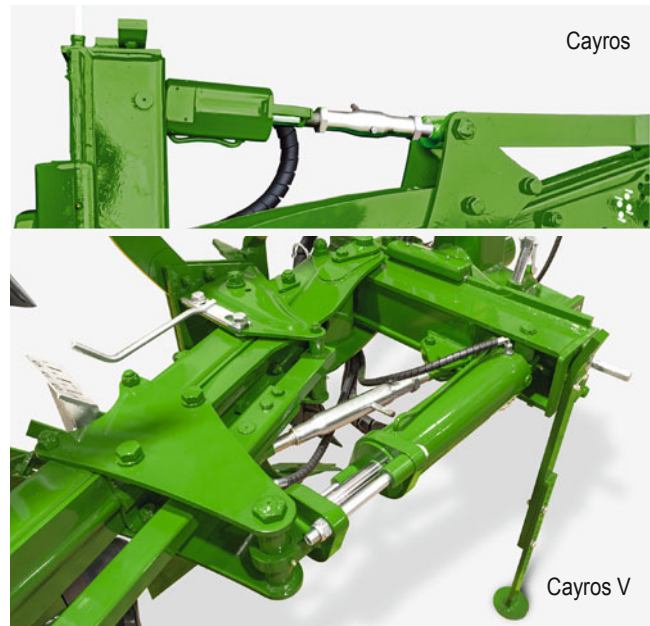

Плуги Cayros V можуть бути опціонально оснащені циліндром «із ефектом пам'яті» з плавальним поршнем, який одночасно служить циліндром відхилення рами





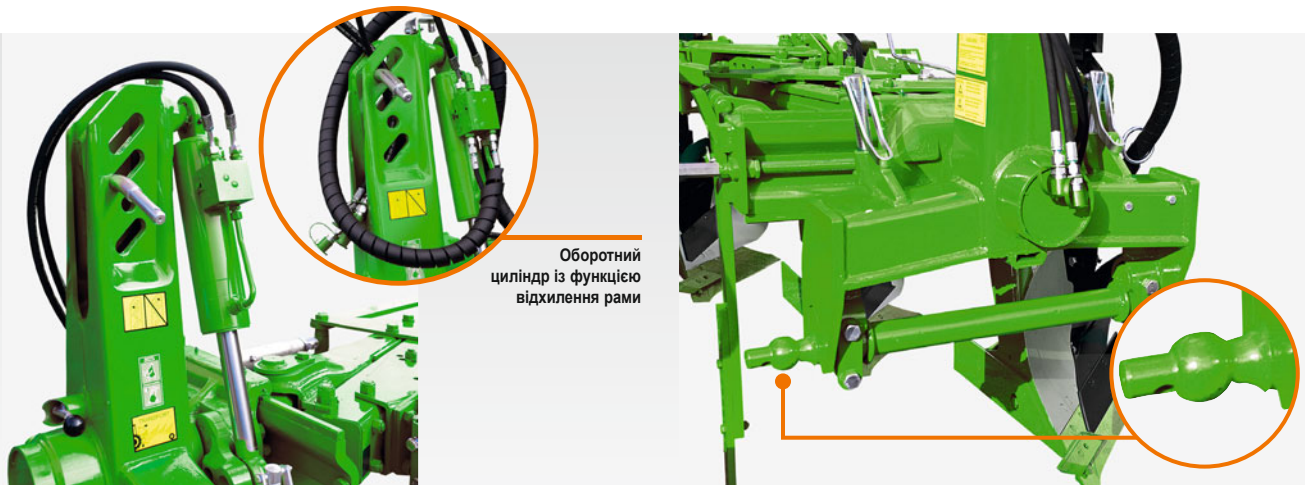

Комфортна гідравліка оборотного механізму

Опціональні, інтегровані кульові з'єднання гарантують комфорт і безпеку

## Комфортна гідравліка оборотного механізму

Усі оборотні механізми плугів Saugos обертаються за допомогою циліндра подвійної дії з автоматичним перемиканням. Обороти плуга відбуваються вільно та плавно.

Усі навісні башти мають видовжені отвори для кріплення верхньої тяги трактора, завдяки чому плуг із трактором може оптимально копіювати рельєф ґрунту.

## Еластична вісь нижньої тяги

Суцільна вісь нижньої тяги дуже еластична й здатна приймати на себе всі коливання у процесі роботи і, перш за все, під час транспортування. Крім того, вісь нижньої тяги можна швидко зняти без використання інструментів, що полегшує агрегування знаряддя з трактором.

## Огляд оборотних механізмів Saugos

Тип оборотного механізму	<b>M</b>	<b>XM</b>	<b>XMS</b>	<b>XS/XS pro</b>
Ø оборотної осі	80	90	100	120
Підшипник	Конічний роликотідшипник			
Положення верхньої тяги	3 (2 видовжені отвори)		4 (3 видовжені отвори)	
Категорія навіски	2 або 3N	3N або 3		3N, 3 або 4N
Застосування				
M	Серійно	Опціонально		
M (напівавтомат)		Опціонально		
M (моделі V, S, VS)		Серійно		
XM (всі моделі)		Серійно		
XMS (всі моделі)			Серійно	
XS/XS pro (всі моделі)				Серійно на 6-корпусній посиленій версії XS pro

# Кращий вибір за будь-яких запитів!

Велике різноманіття та широкий спектр застосування

Маятникові опорні колеса передні																					
		Подвійне опорне колесо				Пневматичне AS-профіль				Пневматичне				Пневматичне				Пневматичне AS-профіль			
Діаметр		500 мм				580 мм				600 мм				680 мм				690 мм			
Ширина		185 мм				270 мм				220 мм				250 мм				320 мм			
Модель	Кількість корпусів	2	3	4	5	2	3	4	5	2	3	4	5	2	3	4	5	2	3	4	5
Cayros	<b>M</b>			x				x <sup>1)</sup>				x <sup>1)</sup>									
	Моделі S/V			x				x <sup>1)</sup>				x <sup>1)</sup>									
	Моделі VS																				
Cayros	<b>XM</b>			x				x <sup>1)</sup>				x <sup>1)</sup>				x <sup>1)</sup>					
	Моделі S/V			x				x <sup>1)</sup>				x <sup>1)</sup>				x <sup>1)</sup>					
	Моделі VS			x				x <sup>1),2)</sup>				x <sup>1),2)</sup>				x <sup>1),2)</sup>					
Cayros	<b>XMS</b>							x <sup>1)</sup>				x <sup>1)</sup>				x <sup>1)</sup>	x <sup>1)</sup>			x <sup>1)</sup>	x <sup>1)</sup>
	Моделі S/V							x <sup>1)</sup>				x <sup>1)</sup>				x <sup>1)</sup>	x <sup>1)</sup>			x <sup>1)</sup>	x <sup>1)</sup>
	Моделі VS							x <sup>1),2)</sup>				x <sup>1),2)</sup>				x <sup>1),2)</sup>				x <sup>1),2)</sup>	
Cayros	<b>XS</b>															x	x <sup>2)</sup>			x	x <sup>2)</sup>
	Моделі S/V															x	x <sup>2),4)</sup>			x	x <sup>2),4)</sup>
	Моделі VS															x <sup>1)</sup>	x <sup>2),3)</sup>			x <sup>1)</sup>	x <sup>2),3)</sup>
Cayros	<b>XS pro</b>															x	x <sup>2)</sup>			x	x <sup>2)</sup>
	Моделі S															x				x	
	Моделі V															x	x <sup>2)</sup>			x	x <sup>2)</sup>
	Моделі VS															x <sup>1)</sup>				x <sup>1)</sup>	

x<sup>1)</sup> для відстані між корпусами від 95 см

x<sup>3)</sup> із адаптером для оптимізованого відхилення рами

x<sup>1)</sup> не рекомендується

x<sup>2)</sup> не для відстані між корпусами 115 см

x<sup>4)</sup> максимальна відстань між корпусами 95 см із захистом від каменів

Маятникові опорні колеса задні																					
		Металічне				Пневматичне				Пневматичне				Пневматичне				Пневматичне AS-профіль			
Діаметр		500 мм				550 мм				600 мм				680 мм				690 мм			
Ширина		185 мм				160 мм				220 мм				250 мм				320 мм			
Модель	Кількість корпусів	2	3	4	5	2	3	4	5	2	3	4	5	2	3	4	5	2	3	4	5
Cayros	<b>M</b>	x	x	x		x	x	x		x	x	x									
	Моделі S	x	x	x		x	x	x		x	x	x									
	Моделі V		x	x			x	x			x	x									
	Моделі VS		x				x				x										
Cayros	<b>XM, усі моделі</b>										x	x			x	x					
Cayros	<b>XMS</b>										x	x	x		x	x	x		x	x	x
	Моделі S/V										x	x	x		x	x	x		x	x	x
	Моделі VS										x	x			x	x			x	x	
Cayros	<b>XS, усі моделі</b>											x				x				x	
Cayros	<b>XS pro, усі моделі</b>											x				x				x	

❗ «Для користувачів плугів, які не бажають компромісів, Amazone пропонує поворотний адаптер для маятникового опорного колеса. За його допомогою колесо відхиляється за останнім лемішем — ідеальна властивість!»  
(Журнал Landwirt Österreich, практичний тест Sayros M 950, 03/2019)



✔ Спеціальне оснащення — поворотний адаптер

Комбіновані колеса задні	Пневматичне			Пневматичне				Пневматичне			Пневматичне AS-профіль			Пневматичне		Пневматичне		Пневматичне AS-профіль		
	Із однією стійкою										Із двома стійками									
Діаметр	550 мм			600 мм				680 мм			690 мм			600 мм		680 мм		690 мм		
Ширина	160 мм			220 мм				250 мм			320 мм			220 мм		250 мм		320 мм		
Модель	Кількість корпусів	2	3	4	2	3	4	5	3	4	5	3	4	5	5	6	5	6	5	6
Sayros M	M	x	x	x	x	x	x													
	Моделі S	x	x	x	x	x	x													
	Моделі V		x	x		x	x													
	Моделі VS		x			x														
Sayros XM, усі моделі					x	x		x	x											
Sayros XMS	XMS				x	x	x	x	x	x	x	x	x	x						
	Моделі S/V				x	x	x	x	x	x	x	x	x	x						
	Моделі VS				x	x		x	x		x	x		x			x			x
Sayros XS	XS					x	x		x	x		x	x		x		x			x
	Моделі V					x	x		x	x		x	x		x		x			x
	Моделі S/VS					x			x			x			x	x	x	x	x	x
Sayros XS pro	XS pro					x	x		x	x		x	x		x		x			x
	Моделі V					x	x		x	x		x	x		x		x			x
	Моделі S/VS					x			x			x			x	x	x	x	x	x



❗ «Транспортування на комбінованому колесі здійснюється дуже добре, плуг іде за трактором дорогами загального користування дуже охайно».  
(Журнал agrarheute, тест Sayros XS 4+1 VS, 03/2019)

❗ «Оборот плуга здійснюється дуже плавно завдяки регульованому гідравлічному демпфуванню».  
(Журнал Landwirt Österreich, практичний тест Sayros M 950, 03/2019)

# Оснащення для будь-яких вимог

Правильне рішення для ваших умов



Безпечний рух Cayros громадськими дорогами забезпечують комбіновані колеса й гарне освітлення для транспортування по громадських дорогах.



### Підґрунтовий розпушувач для глибокого розпушування

За певних умов місцевості може знадобитися розпушення ґрунтового горизонту нижче робочої глибини корпусу плуга. Розпушувачі регулюються за висотою й легко замінюються в процесі зношення.



### Адаптер осі нижньої тяги для збільшення висоти підйому

Для збільшення висоти підйому плуга опціонально пропонується адаптер для всіх осей нижньої тяги, який встановлює вісь нижньої тяги нижче положення, що допомагає під час підйому плуга збільшити кліренс. Адаптер осі нижньої тяги може бути встановлений додатково в будь-який час.

### Освітлювальне обладнання для підвищення безпеки на громадських дорогах

Усі плуги можна оснастити приладами освітлення для транспортування громадськими дорогами. Освітлювальне обладнання встановлюється на вибір або зліва (під час транспортування плуга в робочому положенні), або з обох сторін, у разі використання транспортного опорного колеса, і забезпечує безпеку руху по дорогах.



Освітлювальне обладнання легко можна демонтувати та швидко прибрати для роботи на полі

# Рукав пакера

Для всіх плугів Cayros



Cayros із вбудованим рукавом пакера, C-Pack 900 S і кулачковим пакером 550



Для комбінованого використання плуга з оборотними пакерами всі плуги Саугос можуть бути оснащені рукавом пакера з гідравлічним розблокуванням. Оборотному механізму навісного плуга не потрібен додатковий гідровихід через прямі з'єднання з гідравлікою.

Рукави пакерів кріпляться безпосередньо на оборотному механізмі. Це не впливає на точку тяги плуга, тому є великою перевагою. Усі рукави пакерів оснащені підпружиненим увловлювальним пристроєм, який під час зачеплення пакера за плуг бере на себе пікові навантаження, що виникають.

Для руху громадськими дорогами рукав пакера можна легко перевести в транспортне положення шляхом встановлення болта, так що забезпечується безпечне транспортування.

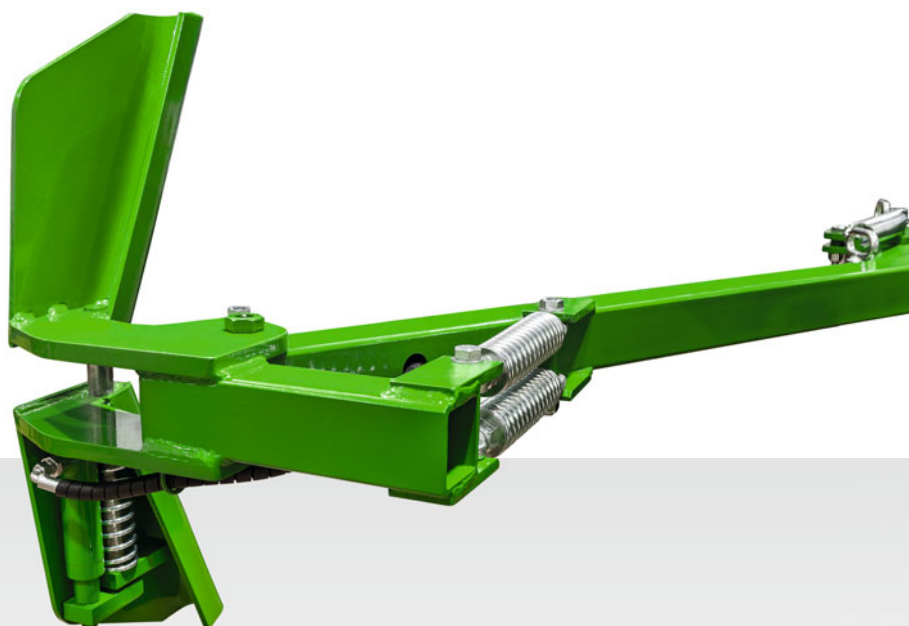

# Плуг-пакер

Підвищуйте ефективність!



## Вирівнювання й цілеспрямоване повторне ущільнення за один прохід

Для підготовки поля до пізньої сівби ідеальним буде цілеспрямоване повторне ущільнення після оранки. У багатьох випадках часу недостатньо для ущільнення ґрунту після оранки, тому на допомогу прийде поєднання двох операцій.

Важкий кільчастий пакер у комбінації з плугом забезпечує глибоке повторне ущільнення, подрібнює великі грудки й запобігає пересиханню ґрунту.



# C-Pack 900 S і кулачковий пакер 550



## C-Pack 900 S

Великий діаметр кілець 900 мм забезпечує особливу легкість ходу пакера. Бічний профіль кілець із кутом  $36^\circ$  гарантує глибоке повторне ущільнення й незначне занурення на важких ґрунтах. На легких ґрунтах завдяки інтегрованому плечу можливо встановити опору пакера на  $42^\circ$ , що забезпечує оптимальну дію на глибину. Завдяки такому профілю кілець можливе універсальне застосування на різних видах ґрунтів. Конструкція пакера без втулок гарантує модульну збірку й можливість збільшення ширини захвату. Зносостійкі чистики допомагають запобігти забиванню пакера.

## Переваги

- ⊕ Універсальний профіль кілець із кутом  $36^\circ$  й інтегрованим плечем. Діаметр кілець 900 мм.
- ⊕ Конструкція кілець без втулок дозволяє модульне збільшення ширини захвату.
- ⊕ Інтегровані чистики для роботи без засмічення.

## Дооснащення

- ⊕ Кулачковий пакер для інтенсивного вирівнювання та подрібнення.
- ⊕ Найпростіший перехід із робочого положення в транспортне.

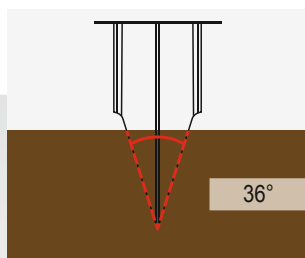

Важкі ґрунти  
Опора на бік

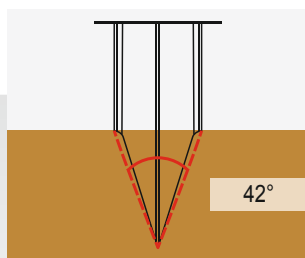

Легкі ґрунти  
Опора на плече

## Кулачковий пакер 550

Для інтенсивного вирівнювання й подрібнення ґрунту на C-Pack 900 S додатково може бути встановлений кулачковий пакер. Кільця кулачкового пакера діаметром 550 мм також не мають втулок. Можливе модульне розширення. Просте транспортування кулачкового пакера надзвичайно комфортне та зручне для клієнтів. Завдяки простому зсуву C-Pack і кулачковому пакеру їх можна автоматично зафіксувати для транспортування.

## Технічні характеристики пакера C-Pack 900 S

Модель	C-Pack 2400-900 S	C-Pack 2600-900 S	C-Pack 2800-900 S	C-Pack 3000-900 S
Ширина захвату (м)	2,40	2,60	2,80	3,00
Кількість кілець пакера	12	13	14	15
Маса без котка (кг)	Приблизно 1300	Приблизно 1400	Приблизно 1450	Приблизно 1550
Ø Кільчастий пакер (мм)	900			
Відстань між кільцями пакера (мм)	200			
Маса з кулачковим пакером (кг)	Приблизно 2000	Приблизно 2100	Приблизно 2250	Приблизно 2350
Ø Кулачковий пакер (мм)	550			
Відстань між кільцями кулачкового пакера (мм)	160			

# Hektor

Від **6-корпусних**  
до **8-корпусних** для макс. 360 к. с.



## Переваги

- ⊕ Дієвий і міцний напівпрічпний оборотний плуг із високою експлуатаційною безпекою.
- ⊕ Серійне гідравлічне налаштування першої борозни забезпечує оптимальне налаштування плуга.
- ⊕ Ідеальна зносостійкість корпусів плуга й низька тягова потреба завдяки унікальній технології гартування ©plus.
- ⊕ Великий вибір відповідних корпусів плуга для різних умов і вимог.
- ⊕ Плавний, щадний процес розвертання плуга завдяки пристрою розвертання з гідравлічним демпфуванням крайнього положення.
- ⊕ Велике опорно-транспортне колесо забезпечує точний контроль глибини й оптимальне зчеплення з ґрунтом.
- ⊕ Максимальна безпека й комфорт під час транспортування завдяки серійному підресорюванню колеса.
- ⊕ Міцна рама плуга з можливістю збільшення ширини захвату на один корпус.
- ⊕ Зрізні болти елементів грядділя з високим зусиллям спрацювання для найскладніших ґрунтових умов.
- ⊕ Гідравлічний захист від каменів NonStop із великою висотою підйому й додатковим зрізним болтом.

Широкий асортимент із

## 8 корпусів плуга

## Технологія гартування ©plus

для забезпечення довгого терміну придатності зношуваних деталей

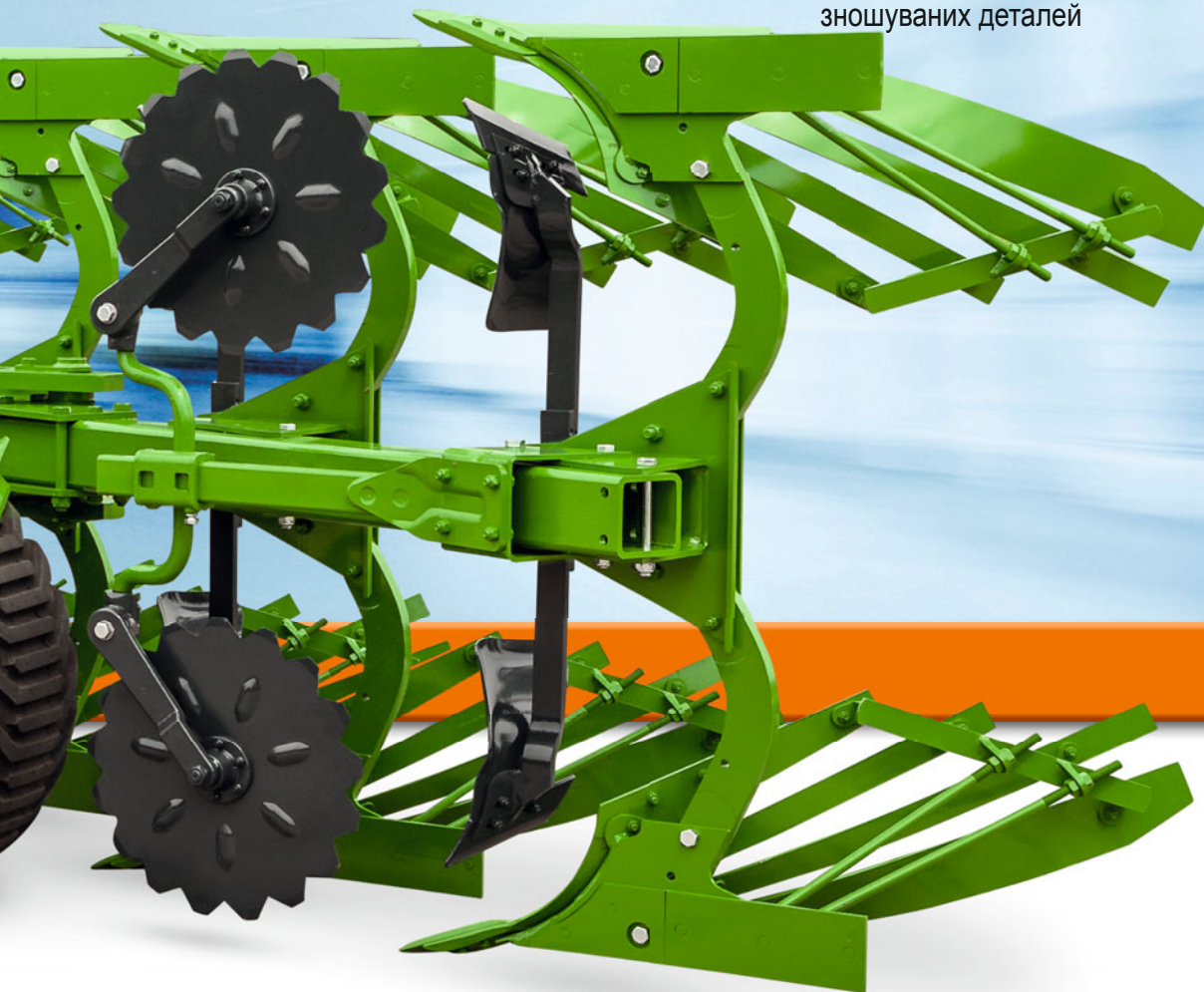

ДЕТАЛЬНА ІНФОРМАЦІЯ  
[www.amazone.ru/hektor](http://www.amazone.ru/hektor)

# Напівпричіпні оборотні плуги Hektor

Для найвищих вимог



# Бездоганна робота!

## Гектор від AMAZONE

### Особливості

- ✔ 6-, 7- або 8-корпусний.
- ✔ Для тракторів до 265 кВт/360 к. с.
- ✔ Високоміцна труба рами 150 × 150 × 12 мм.
- ✔ Серійне гідравлічне налаштування першої борозни
- ✔ Захисний механізм зі зрізним болтом або гідравлічний захист від каменів NonStop.

AMAZONE представляє новий модельний ряд напівпричіпних оборотних плугів Гектор із кількістю корпусів від 6 до 8, а також механічним регулюванням ширини захвату від 38 до 50 см. Плуг Гектор, розроблений для застосування в складних експлуатаційних умовах, що також відрізняється простим користуванням і налаштуванням, — міцне знаряддя з високою експлуатаційною безпекою.

### Огляд моделей Гектор

	Кількість корпусів	Відстань між корпусами (см)	Висота рами (см)	Ширина захвату (см) механічна
<b>Гектор 1000</b> із захисним механізмом зі зрізним болтом	6	100	82	38/42/46/50
	7			
	8			
<b>Гектор 1000 S</b> із автоматичним гідравлічним захистом від каменів NonStop	6	100	78/82	38/42/46/50
	7			
	8			



# Просто та точно



Завдяки транспортній швидкості до 40 км/год плуг Hektor можна швидко перевезти на іншу ділянку





## Міцна рама

Основа плуга — міцна рама розміром 150 × 150 × 12 мм. Поздовжня відстань між корпусами (100 см), а також висота рами (82 см) гарантують високу пропускну здатність навіть за умови великої кількості рослинної маси. Завдяки механічному, ступеневому регулюванню ширини захвату (38, 42, 46 або 50 см) плуг Нектор можна адаптувати до різних умов залежно від трактора й типу ґрунтів.

- ✔ Оранка без засмічення навіть за умови великої кількості рослинних залишків.
- ✔ За бажанням раму може бути розширено.

## Комбінація з трактором

Особливо практичною є опора Нектор в транспортному положенні. Оскільки налаштування нахилу не впливає на положення осі нижньої тяги, то з'єднання/від'єднання плуга від трактора проводиться особливо комфортно. За вибором може пропонуватися вісь нижньої тяги категорії 3 або 4N.

- ✔ Комфортне агрегування з трактором.
- ✔ Дуже компактне стоянкове положення.

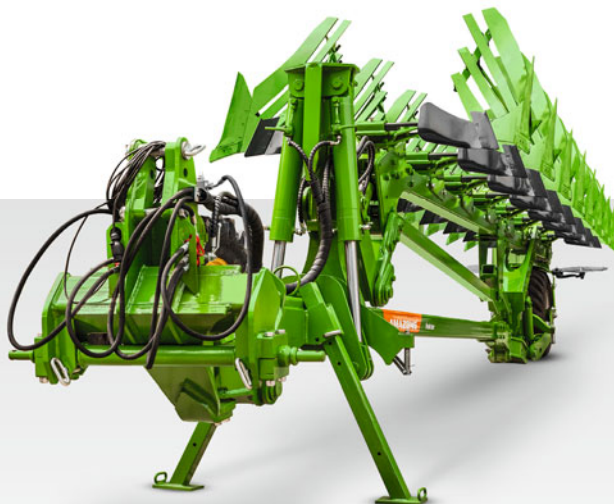

## Щадний оборотний пристрій

Первинне з'єднання між рамою плуга й оборотним пристроєм — нова балансирна система — забезпечує максимально точне проходження по колії й оптимальну тягову траєкторію агрегату. Оборотні циліндри з гідравлічним демпфуванням крайнього положення забезпечують плавний і поступовий процес розвертання плуга.

- ✔ Комфортне та щадне розвертання.

## Точний контроль глибини

Велике опорно-транспортне колесо (розмір — 500/45–22,5) забезпечує оптимальне зчеплення з ґрунтом і точний контроль глибини навіть за важких умов. Чистик надійно розчищає колесо. Опорно-транспортне колесо розташоване збоку на рамі, тому можна проводити обробіток ближче до межі поля. Серійна функція гідропневматичного демпфування опорно-транспортного колеса гарантує максимальну безпеку й високий комфорт під час транспортування.

- ✔ Безпечне та комфортне транспортування.
- ✔ Надійний контроль глибини.



# Комфорт до деталей







## Налаштування плуга

Оскільки налаштування плуга здійснюється особливо комфортно, забезпечується постійна висока якість роботи. Оптиміальне налаштування плуга знижує споживання палива та зношення робочих органів. Налаштування Нектор здійснюється без інструментів, комфортно й наочно, у три кроки.

- ① Біля опорно-транспортного колеса проводиться безступеневе налаштування глибини обробітку без інструментів.
  - ② Налаштування нахилу плуга здійснюється без інструментів (окремо для правого та лівого боку).
  - ③ Серійне гідравлічне налаштування першої борозни швидко й безпосередньо змінює ширину захвату першого корпусу плуга й адаптує її до внутрішньої ширині колії трактора. Це забезпечує формування чистих стиків борозни, що дуже практично за умови змінних ґрунтів і зміни тракторів.
- ✔ Дуже практично в разі частої зміни тракторів або на схилах.
  - ✔ Формування особливо чистих стиків борозни.



Налаштування глибини обробітку біля опорно-транспортного колеса



Налаштування нахилу плуга

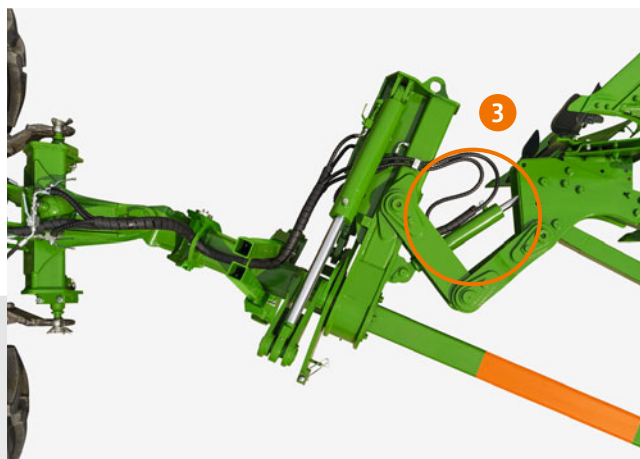

Гідравлічне налаштування першої борозни

# Відгуки користувачів — плуги в роботі

## ! «Ідеальний результат роботи»

Разом із позитивним досвідом роботи з технікою AMAZONE і попереднім плугом Vogel & Noot, корпуси плуга справили гарне враження на керівника господарства Дюфельзік, що призвело до придбання плуга Cayros XMS V. Усі очікування виправдалися! «Плуг Cayros у нашому господарстві проводив ідеальну оранку й показав чудовий результат роботи, навіть під час прямого загортання рослинних залишків після кукурудзи на зерно (без попереднього мульчування)», — зазначає керівник господарства. На його думку, це заслуга «суперлеміша». Дуже практичним він вважає ідеальне розчищення борозни корпусом плуга, яке дає змогу використовувати для оранки шини 710. Особливо низька тягова потреба забезпечує надзвичайно ефективне застосування плуга. Крім того, просте налаштування Cayros полегшує щоденну роботу. «Із цією машиною я можу без роздумів відправити на поле будь-якого працівника», — додає керівник господарства.



✓ Йорг Дюфельзік на фоні свого 5-корпусного плуга Cayros XMS V з корпусами WL 430 — «Саме те, що потрібно для моїх ґрунтів.»

<b>Господарство</b>	Аграрне господарство Дюфельзік
<b>Напрямок</b>	Вирощування зернових, відгодівля свиней, біогазова установка
<b>Розташування</b>	Брокхаген, Оствестфален-Ліппе, Північний Рейн-Вестфалія, Німеччина
<b>Клімат</b>	Атмосферні опади 700 мм/рік
<b>Площа Із них під оранку</b>	180 га 60 га/рік після кукурудзи під озимі зернові
<b>Ґрунти</b>	Переважно піщані, частково суглинисті
<b>Машина в роботі</b>	Навісний оборотний плуг Cayros XMS V, 5-корпусний, корпус плуга WL 430



✓ «Чудовий результат роботи, навіть під час загортання рослинних залишків після кукурудзи на зерно.»



## ! «Машина підкупила простим і логічним налаштуванням»

«У нас не було жодних скарг, жодних проблем і жодного простою!», — зазначає керівник господарства ТОВ «Баскаково» Олексій Новичихін. Площі підприємства розташовані на півдні Тульської області РФ, у Волівському районі. На ґрунтах, переважно чорноземах, плуг Hektor показав гідну якість роботи. Було проведено дуже охайне загортання стерньових залишків. Керівнику господарства особливо сподобалося просте налаштування плуга. Оснащений захисним механізмом зі зрізним болтом, 8-корпусний напівпричіпний оборотний плуг тільки за сезон 2018 року переконливо обробив понад 1900 га. «Завдяки тяговій потребі, яка зменшилася на 30 % порівняно з попереднім плугом, виробничі витрати вдалося істотно знизити», — не приховує радості керівник господарства.

<b>Господарство</b>	ТОВ «Баскаково»
<b>Напрямок</b>	Вирощування зернових, відгодівля індиків
<b>Розташування</b>	Тульська область, Волівський район
<b>Клімат</b>	Атмосферні опади 490–520 мм/рік
<b>Площа Із них під оранку</b>	Всього понад 7000 га 1900 га/сезон 2018
<b>Ґрунти</b>	Чорноземи
<b>Машина в роботі</b>	Напівпричіпний оборотний плуг Hektor 1000, 8-корпусний



✓ З 8-корпусним плугом Hektor 1000 в комбінації з Кіровцем нічого не завадить досягти високої продуктивності!

# AMAZONE-сервіс: завжди поруч з вами

Для нас важливо, щоб Ви були задоволені



## AMAZONE SmartService 4.0

У контексті все більш складних технологій машин AMAZONE з системою SmartService 4.0 використовує можливості цифрових технологій віртуальної і доповненої реальності і цифрових засобів для проведення навчання, сервісного і технічного обслуговування.

- 1 **SmartTraining:** тренінг та інструктаж на складних машинах із використанням технологій віртуальної реальності (VR).
- 2 **SmartLearning:** інтерактивний тренінг для механізаторів-користувачів машин зі складним керуванням ([www.amazone.de](http://www.amazone.de)).
- 3 **SmartInstruction:** інструкція з ремонту й технічного обслуговування з використанням системи доповненої реальності (AR) для мобільних пристроїв.
- 4 **SmartSupport:** безпосередня підтримка сервісних інженерів на місцях із використанням системи доповненої реальності (AR) для мобільних пристроїв.

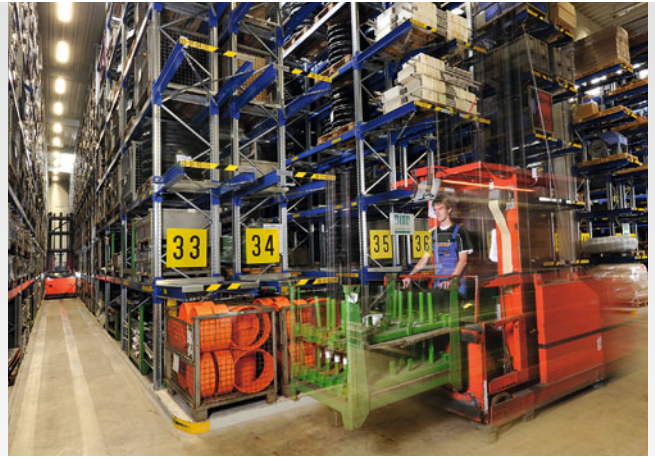

## Задоволеність наших клієнтів — найважливіша мета

У нас дуже компетентні партнери зі збуту. Фермери й керівники МТС завжди можуть покладатися на них у питаннях сервісного обслуговування. Регулярні семінари та навчальні програми дають змогу нашим дилерам і сервісним інженерам знати актуальний стан техніки.

## Оригінал – завжди кращий

Ваші машини піддаються екстремальному перенапруженню! Якість запасних частин AMAZONE гарантує надійність і безпеку, необхідні для ефективної обробки ґрунту, точної сівби, професійного внесення добрив та успішного захисту рослин.

Лише оригінальні запасні частини точно підходять для машин AMAZONE за функціональністю та довговічністю. Це гарантує оптимальний результат. Оригінальні запчастини за адекватними цінами після всього повністю окупаються.

## Ми пропонуємо першокласний сервіс у сфері запасних частин

Наша логістика запасних частин у всьому світі ґрунтується на централізованому складі запасних частин у Леєдені. Це забезпечує оптимальну наявність запасних частин, зокрема для старих моделей.

На централізованому складі запасних частин у Леєдені резервні деталі, замовлені до 17 години, відвантажуються того самого дня. Завдяки нашій сучасній складській системі виконується комплектування й резервування 40 000 запасних частин і зношуваних деталей. Кожного дня обробляється біля 800 замовлень від наших клієнтів.

## Оригінальні запчастини — ваш вибір!

### Переваги оригінальних запасних частин

- ✔ Якість і надійність.
- ✔ Інновації та продуктивність.
- ✔ Постійна наявність.
- ✔ Висока вартість машин, що були у вжитку (у разі перепродажу).

**VOGEL NOOT**

Після придбання заводу з виробництва плугів Vogel & Noot постачання запасних деталей для старих моделей плугів здійснюється ексклюзивно через партнерів зі збуту AMAZONE.



**Choose the Original  
Choose Success!**

Кампанія VDMA:  
Pro-Original



# Технічні характеристики

## Навісні плуги Cayros/Cayros V



кВт/к. с.



Модель	Відстань між корпусами (см)	Ширина захвату		Висота рами (см)	Внутрішня ширина колії (мм)	Макс. діапазон кВт (к. с.)	Маса (кг)				
		як плуг V					2-корпусний	3-корпусний	4-корпусний	5-корпусний	6-корпусний
M 850 S	85	32/36/40/44	–	78	950 до 1500 для плугів S 1150 до 1700	88 (120)	675	890	1105	–	–
M 950 <sup>2)</sup>	95	36/40/44/48	32 до 52				575	730	890	–	–
M 1020	102						580	735	895	–	–
XM 850	85	32/36/40/44	32 до 52	78/82 для плугів S 78	1050 до 1650 для плугів S 1250 до 1850	103 (140)	–	860	1005	–	–
XM 950	95	36 <sup>1)</sup> /40/44/48		–			1025	1225	–	–	
XM 1050	105			–			865	1010	–	–	
XMS 850	85	32/36/40/44	32 до 52	78/82	1050 до 1650 для плугів S 1250 до 1850	147 (200)	–	975	1150	1345	–
XMS 950	95	36 <sup>1)</sup> /40/44/48					–	980	1160	1360	–
XMS 1050	105						–	985	1170	1375	–
XS 950	95	36/40/44/48	32 до 52	82/90 для плугів S 82	1050 до 1850 для плугів S 1250 до 2050	191 (260)	–	–	1310	1530	1745
XS 1050	105	40/44/48					–	–	1325	1550	1765
XS 1150	115						–	–	1340	1570	–
XS pro 950	95	36/40/44/48	32 до 52	82/90 для плугів S 82	1050 до 1850 для плугів S 1250 до 2050	279 (380)	–	–	1360	1590	1818
XS pro 1050	105						–	–	1375	1610	1835
XS pro 1150	115						40/44/48	–	–	1390	1630

<sup>1)</sup> Неможливо для варіанту 1050 S (дисковий ніж перед кожним корпусом).

<sup>2)</sup> Пропонується також як плуг V.



# На будь-який смак

## Напівпричіпні оборотні плуги Hektor

Модель	Hektor 1000			Hektor 1000 S		
	6-корпусний	7-корпусний	8-корпусний	6-корпусний	7-корпусний	8-корпусний
Потужність трактора до (кВт/к. с.)	265/360					
Відстань між корпусами (см)	100					
Висота рами (см)	82			78 або 82		
Регулювання ширини захвату	Механічно за ступенями					
Ширина захвату корпусу (см)	38, 42, 46, 50					
Запобіжний механізм (модель)	Захисний механізм зі зрізним болтом			Гідравлічний NonStop		
Опорно-транспортне колесо (розміри)	500/45 – 22,5					
Маса базової машини (кг)	3070	3340	3610	3480	3810	4140

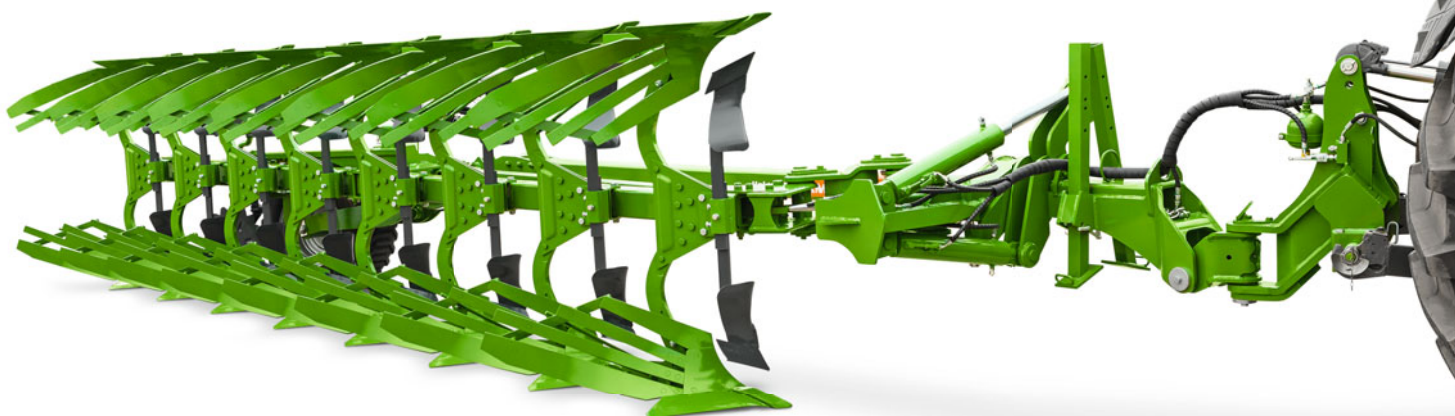

Ілюстрації, вміст і технічні характеристики не накладають зобов'язань! Залежно від комплектації технічні характеристики можуть відрізнятися. Можлива деяка невідповідність зображень машин вимогам правил дорожнього руху тієї чи іншої країни.



**AMAZONE**



Ілюстрації, вміст і технічні характеристики не накладають зобов'язань! Залежно від комплектації технічні характеристики можуть відрізнятися.  
Можлива деяка невідповідність зображень машин вимогам правил дорожнього руху тієї чи іншої країни.



**AMAZONEN-WERKE H. DREYER SE & Co. KG** · Postfach 51 · D-49202 Hasbergen-Gaste

Тел. +49 (0)5405 501-0 · Факс +49 (0)5405 501-193

**АМАЗОНЕ-УКРАЇНА** · 03150, Україна, м. Київ, вул. Антоновича, 124-128

Тел. +38 (044) 5297900, +38 (044) 5292006 · Office.UA@amazone.ua