



Тракторы

ARION

430 420 410

CLAAS



Один для всех. ARION 400.

Последовательная реализация требований, предъявляемых практической деятельностью, является центральным пунктом для CLAAS при создании новых машин. По этому принципу была разработана серия ARION. Благодаря высокому уровню комфорта при обслуживании и езде, гибкости, экономичности и надежной работе техники, гарантирующей безопасность.

При разработке ARION 400 компания CLAAS поставила себе целью приспособить технику верхнего класса мощности к потребностям фермеров малых предприятий: испытанные технологии в компактном, современном дизайне в сочетании с высочайшим уровнем комфорта и эргономичностью высшего класса.

Большое расстояние между осями, оптимальное распределение веса и отличное согласование двигателя и трансмиссии – это лишь некоторые преимущества, составляющие концепцию тракторов CLAAS и их решающее превосходство.





ARION 400	2
Обработка почвы, кормозаготовка	6
Транспортировка, фронтальный погрузчик	8
Уход за посевами, работа во дворе	10
CLAAS POWER SYSTEMS	12
Двигатель	14
Коробка передач	16
QUADRACTIV	18
Конструкция	20
Навески, гидравлика, вал отбора мощности	22
Фронтальный погрузчик	24
Комфорт	26
Кабина	28
Управление	30
Многофункциональный джойстик	32
Комплектация CIS	34
Функции автоматики	36
EASY – Efficient Agriculture Systems by CLAAS	38
Терминалы, системы управления	40
Сервис	42
Техническое обслуживание	44
First CLAAS Service	46
Преимущества	50
Технические характеристики	51



Заготовка кормов.

С числом оборотов вала отбора мощности от 540/1000 или 540/1000/540 ECO/1000 ECO об/мин вы легко справитесь с трудными задачами и сэкономите топливо при выполнении легких.

- Увеличение мощности до 10 л.с. с группы С, при работе вала отбора мощности, при применении гидравлической мощности или включенном на полную мощность вентиляторе
- Интегрированная фронтальная навеска г/п 2,8 т
- Высокая маневренность
- Точное управление фронтальными устройствами через соединительные узлы, которые расположены в непосредственной близости к передней оси
- Джойстик ELECTROPILOT управляет:
 - передней гидравликой,
 - фронтальным погрузчиком, КПП

Обработка почвы.

Длинная колесная база и оптимальное распределение веса в ARION 400 обеспечивают высокую силу тяги и стабильность в поле.

- Макс. грузоподъемность до 6,5 т
- Увеличение мощности до 10 л.с. с группы С, при работе вала отбора мощности, при применении гидравлической мощности или включенном на полную мощность вентиляторе
- Автоматика вала отбора мощности
- КПП QUADRISHIFT с автоматической системой переключения QUADRACTIV
- Две электронные секции гидрораспределителя с регулировкой времени и объема гидравлического масла, идеально для маркера или управления с плугом



Благодаря концепции трактора CLAAS и мощному двигателю ARION 400 отлично подходит для обработки тяжелых почв и выполнения работ с применением вала отбора мощности.

Для быстрой транспортировки и надежной погрузочной работы.



Транспортировка.

АКПП QUADRISHIFT с системой QUADRACTIV гарантирует комфортную езду без переключений.

- Большой крутящий момент до 500 Нм благодаря 4,5-литровому турбодвигателю DPS с системой впрыска топлива Common-Rail
- Увеличение мощности на 10 л.с. с группы С
- Сиденье механизатора на пневмоподвеске
- Длинная колесная база – больше устойчивости на дороге



Фронтальный погрузчик.

Закажите фронтальный погрузчик CLAAS непосредственно с завода. Рама, а также все гидравлические и механические соединения великолепно интегрированы.

- Без ограничений для доступа и дорожного просвета
- Выдающаяся стабильность и сила тяги благодаря длинной колесной базе и соответствующему распределению веса
- Надежная работа с неограниченным обзором из кабины благодаря стеклянному люку на крыше кабины FOPS (Falling Object Protective Structure – защитная конструкция от падающих предметов)

- Быстрая и удобная смена направления при помощи REVERSHIFT
- Регулируемая скорость переключения реверсивного механизма
- Уникальный электрогидравлический джойстик для управления фронтальным погрузчиком и АКПП или альтернативное управление при помощи FLEXPLOTT
- Подача масла до 98 л/мин для быстрой погрузки



Для лучшего ухода и быстрой работы во дворе.

Послепосевная обработка почвы.

Благодаря высокой силе тяги и большой колесной базе можно применять даже тяжелые навесные орудия.

- Экономичная эксплуатация благодаря валу отбора мощности ECO
- Маневренность в любой ситуации благодаря маленькому – 4,4 м – радиусу разворота и углу поворота колес 55°
- Автоматическая система управления GPS Pilot или ручное управление GPS COPILOT для облегчения и точности выполнения работы
- Высокая загрузка возможна благодаря допустимому общему весу в 8,8 т



Внутрихозяйственные работы.

Даже оснащенный передней навеской ARION 400 подкупает своими компактными размерами и маневренностью.

- Общая высота 2,74 м (шина 16.9 R 34)
- Комфортное управление для работ с фронтальным погрузчиком
- Беспроблемное маневрирование в тесном пространстве или хлеву благодаря многофункциональному джойстику для управления фронтальным погрузчиком и коробкой передач



Благодаря небольшим размерам и компактной конструкции ARION 400 идеально подходит для работ во дворе с фронтальным погрузчиком.

ARION 400 также превосходно справляется с выполнением специальных работ.



Оптимальный привод для наилучших результатов.

Разработка машин CLAAS заключается в постоянном стремлении к увеличению КПД, повышению надежности и экономической эффективности. Это относится и к CLAAS ARION 400, так как ключевую роль здесь выполняет вся система привода, не ограничиваясь одним лишь мощным двигателем. Под названием CLAAS POWER SYSTEMS (CPS) фирма CLAAS объединила в себе самые лучшие компоненты в рамках единой системы, не имеющей аналогов. Эта система обеспечивает максимальную мощность по потребности, идеально согласована с работой компонентов между собой, оснащена технологиями для экономии топлива, что быстро окупается. Привод продвигает.



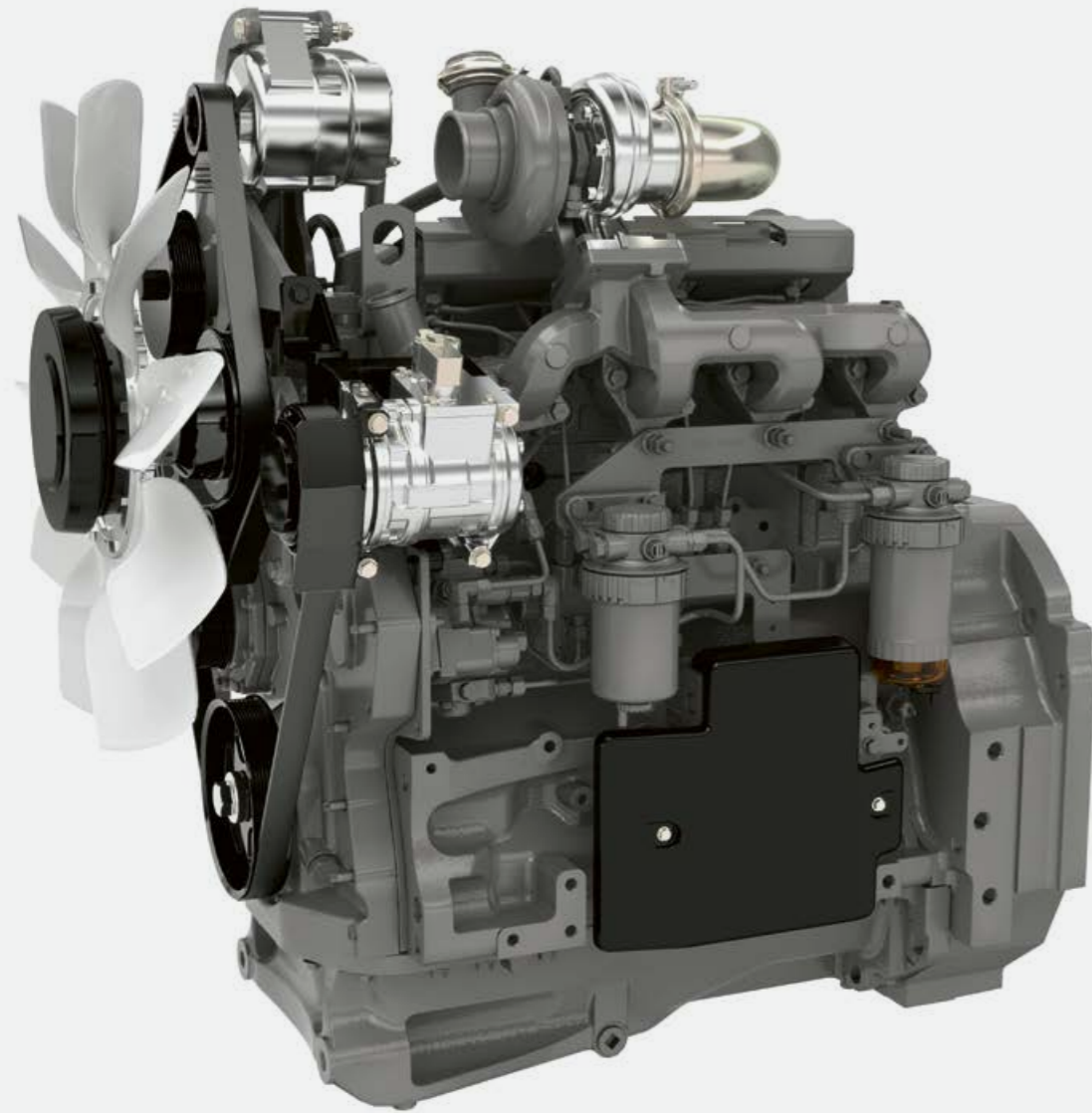

ARION	Мощность в л.с.	Пиковая мощность с CPM в л.с.	Макс. крутящий момент с CPM в Нм
430	115	130	510
420	105	120	500
410	95	110	460

Все данные соответствуют ECE R 120 / ISO TR 14396

Отличное согласование двигателя.

Как и все агрегаты испытанной серии ARION, двигатель ARION 400 выделяется своим тяговым усилием и надежностью. Кривая производительности двигателей с системой Common Rail специально адаптирована к ARION 400 для обеспечения постоянной мощности и более высокого крутящего момента.

Двигатель проявляет в любом диапазоне числа оборотов полную мощь и всегда быстро реагирует – это имеет особое значение при работе с фронтальным погрузчиком и транспортировке.

Полная мощность.

Технически совершенная технология двигателя ARION 400 гарантирует полную мощность. Даже при тяжелых условиях двигатель показывает весь свой потенциал и не оставляет вас в беде.

- Мощность от 95 до 130 л.с. в соответствии с ISO TR 14396
- Удовлетворяет требованиям норм токсичности ОГ Stage IIIA (Tier 3)
- Технология впрыска Common Rail
- Внутренняя рециркуляция выхлопных газов
- Турбокомпрессор с охладителем нагнетаемого воздуха
- CPM CLAAS POWER MANAGEMENT

Мощные резервы.

Вместе с CLAAS POWER MANAGEMENT (CPM) ARION 400 CIS предлагает до 10 л.с. дополнительной мощности. В зависимости от потребности в тяговой мощности, мощности BOM или системы гидравлики дополнительная мощность подается в 4 ступени. Впрыскивается ровно столько топлива, сколько действительно требуется.

До 10 л.с. дополнительной мощности подается при следующих условиях:

- КПП в группе C или D (C1 = 6 км/ч при 1400 об/мин)
- Происходит отбор гидравлической мощности
- Происходит отбор мощности BOM
- При подключении вентилятора с вязкостной муфтой



Работы, при которых применяются дополнительные 10 л.с. пиковой мощности за счет использования CPM.

QUADRISHIFT.

16 скоростей нажатием кнопки.

- 1 Ходоуменьшитель
- 2 Четыре группы с гидравлическим управлением
- 3 Реверсивный механизм REVERSHIFT
- 4 QUADRISHIFT с четырьмя ступенями передач

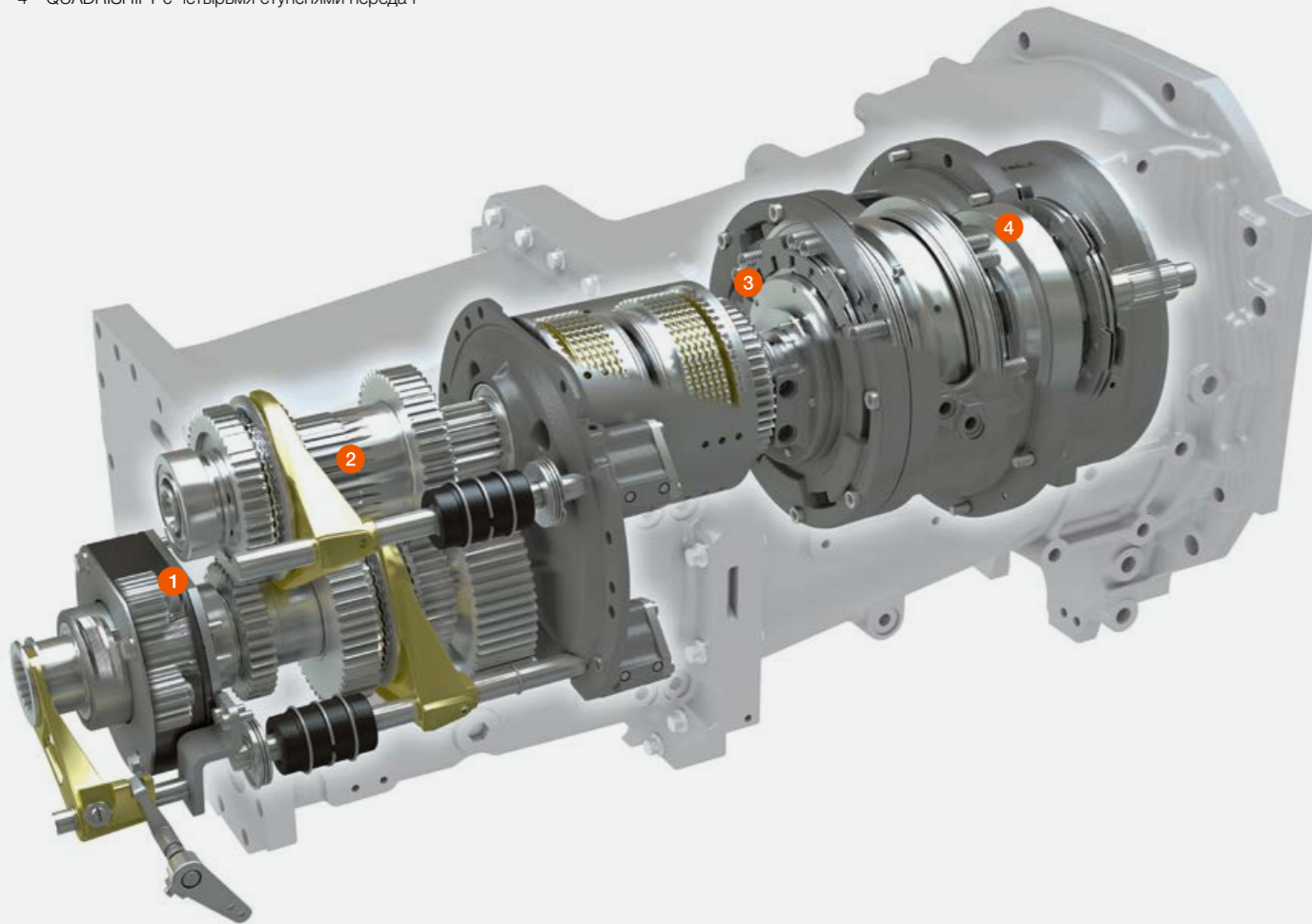

Автоматическая коробка передач QUADRISHIFT фирмы CLAAS.

Без прерывания подачи мощности ARION 400 работает внутри диапазона из четырех ступеней, и скорость езды оптимально приспосабливается к условиям работы в поле. На дороге или в поле – вы можете выбирать любую из четырех групп передач, переключаемых с помощью гидравлики, без нажатия на сцепление. Отличная комбинация управления, степени эффективности и многосторонности в этом классе мощности: ARION 400.



Группа D
– Транспортировка



Группа C
– Культивация
– Уборка
– Опрыскивание
– Посев
– Пахота



Группа B
– Пахота
– Посев
– Работа с фронтальным погрузчиком



Группа A
– Мульчирование
– Фрезерование
– Кормление животных
– Корчевание

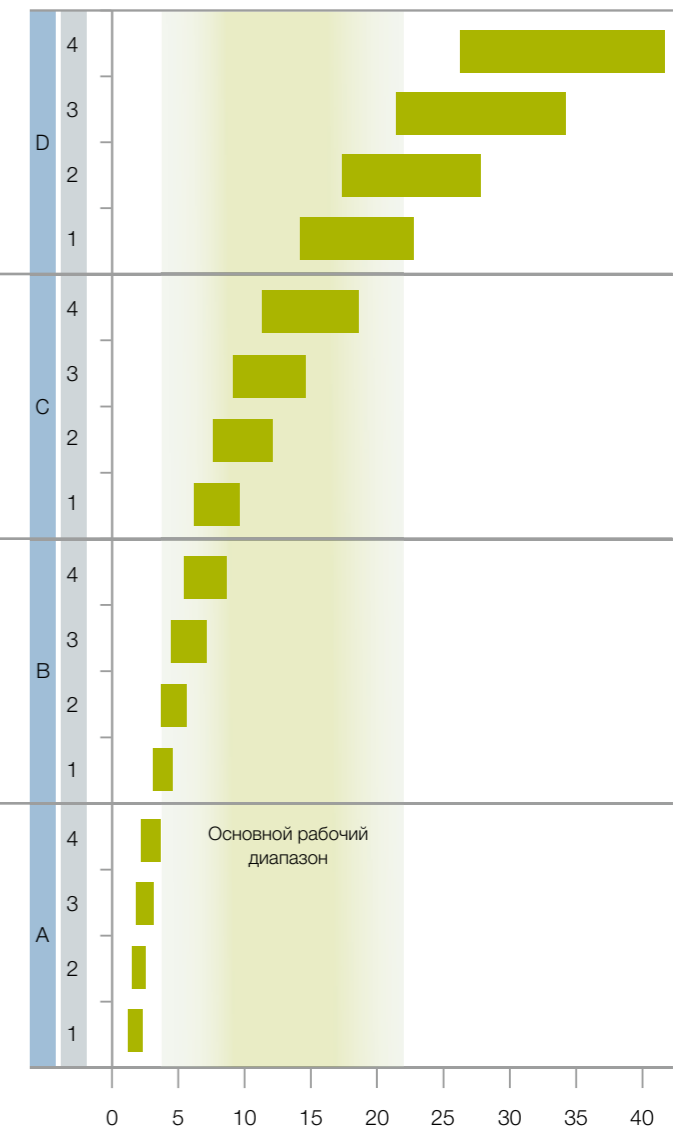

40 км/ч при 1400–2200 об/мин
Тип шин 18.4 R 38

Переключение 16 передач нажатием кнопки.

- Для переключения групп больше не нужно сцепление или рычаг переключения скоростей
- REVERSHIFT для беспрепятственного реверсирования
- Девять скоростей в основном рабочем диапазоне
- Комфортное и простое управление при помощи рычага подачи топлива или многофункционального джойстика
- Высокий КПД в поле и на дороге обеспечивает экономию топлива

- Управление связкой двигатель CLAAS – трансмиссия обеспечивает плавное переключение групп и передач под нагрузкой
- Автоматическое приспособливание ступеней переключения нагрузки во время процессов переключения между группами
- Замедленный ход от 490 м/час
- Полностью автоматизированное переключение при помощи QUADRATIV



Езда без усталости.

Благодаря четырем различным режимам езды и их разнообразным настройкам QUADRACTIV подойдет для любой ситуации и любого механизма. Вы можете выбрать наиболее подходящий вариант нажатием одной кнопки.

ARION 400 делает точно то, что вы от него хотите, едет комфортно и безопасно. Вас не ждут сюрпризы, поскольку все будет настроено в соответствии с вашими пожеланиями. Кроме того, автоматический режим оптимизирует продуктивность трактора и расход топлива.

При помощи QUADRACTIV вы сможете сконцентрироваться на самом главном и освободить свою правую руку для других дел. В случае, если ситуация потребует вмешательства механизатора, он в любое время сможет взять инициативу в свои руки нажатием кнопки «+/-».

Программируется индивидуально.





Благодаря дисплею CIS по желанию механизатора и в соответствии с условиями работы настраиваются следующие функции коробки передач QUADRACTIV:

- Режим езды по пахоте или по дороге
- Переключение автоматики QUADRACTIV: полностью автоматический режим или точка переключения по желанию механизатора в зависимости от заданного числа оборотов
- Передача трогания с места при пуске двигателя
- Передача трогания с места при активировании автоматики переключения QUADRACTIV
- Прогрессивность REVERSHIFT
- Отключение сцепления при смене направления

Ручное переключение

Режимы езды	Режим	Переключение передач
 <p>Ручное переключение в режиме обработки поля</p>	 <ul style="list-style-type: none"> - Переключатель плуга нажат - Переключатель QUADRACTIV не нажат 	<ul style="list-style-type: none"> - Переключение групп путем нажатия клавиши Shift и кнопок «+/-» - Клавиши переключения нагрузки (1-4) нажатием кнопок «+/-»
 <p>Ручное переключение в режиме транспортировки</p>	<ul style="list-style-type: none"> - Переключатель плуга не нажат - Переключатель QUADRACTIV не нажат 	<ul style="list-style-type: none"> - Переключение групп нажатием кнопок «+/-» - Переключение ступеней нагрузки (1-4) нажатием кнопок «+/-»

Автоматическое переключение QUADRACTIV

Режимы езды	Режим	Переключение передач
 <p>Автоматическое переключение в режиме обработки поля</p>	 <ul style="list-style-type: none"> - Переключатель плуга нажат - Переключатель QUADRACTIV нажат 	<ul style="list-style-type: none"> - Групповое переключение нажатием клавиши Shift и кнопок «+/-» - Автоматическое переключение ступеней нагрузки (1-4)
 <p>Автоматическое переключение в режиме транспортировки</p>	 <ul style="list-style-type: none"> - Переключатель плуга не нажат - Переключатель QUADRACTIV нажат 	<ul style="list-style-type: none"> - Автоматическое переключение групп - Автоматическое переключение ступеней нагрузки (1-4)



Настройка QUADRACTIV в CIS

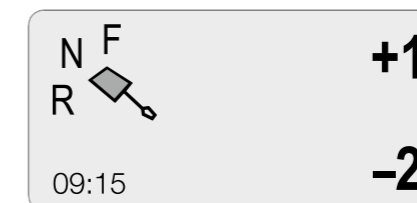

Настройка прогрессивности REVERSHIFT в CIS

Концепция трактора CLAAS для большей гибкости.

Компактность – это преимущество.

Проехать через узкие ворота зернохранилища, сортировать соломенные тюки, тянуть или поднимать тяжелые орудия для обработки почвы – все это легкие задачи для ARION 400 благодаря его компактной продуманной конструкции.

Благодаря большой колесной базе при малой общей длине решающим преимуществом является огромная маневренность. С фронтальным подъемником и погрузчиком CLAAS или без них – маневренность ARION 400 остается на прежнем уровне, поскольку все компоненты отлично согласованы друг с другом.

Таким образом универсальность и эффективность трактора проявляют себя в любых условиях. Всегда и всюду.



Преимущества большой колесной базы и идеального распределения веса.

- Хорошая стабильность с фронтальным погрузчиком или с агрегатами в задней части
- Более высокая тяговая сила благодаря лучшей эффективности полного привода
- Необходимость меньшей балластировки
- Без подгонки передней или задней балластировки для ежедневного применения
- Низкий расход топлива
- Щадит почву
- Более комфортное вождение
- Оптимальное безопасное положение на дороге

Преимущества небольшой общей длины.

- Хорошая маневренность
- Меньшая длина автопоезда на дороге
- Небольшой свес с фронтальным погрузчиком или навеской
- Хороший обзор
- Эффективное управление агрегатами передней навески





Отличное управление передней и задней навесной комбинацией косилок при помощи ELECTROPILOT



Производительность гидросистемы до 98 л/мин гарантирует быстрое управление фронтальным погрузчиком.



Дает сильную опору.
Передняя и задняя навеска.

Мощное соединение между трактором и навесным оборудованием является основной предпосылкой для надежной и эффективной работы. Навески ARION 400 составляют хорошую основу благодаря подъемной силе до 6,5 т сзади и 2,8 т впереди, а также длинному ходу подъема.

Благодаря компактному и полностью интегрированному типу конструкции передней навески все рабочие блоки имеют лишь небольшой выступ. Подъемные рычаги практически не выступают вперед.

Задняя навеска управляется удобно и точно посредством электронной регулировки подъемника TCE 15 T. Серийными являются также и внешние элементы управления на грызезащитных крыльях. Гашение колебаний и точное регулирование силы тяги сделают все остальное для комфортной работы и наилучших результатов.

Вращается по необходимости.
Вал отбора мощности.

Доступно максимум 4 режима скорости вращения ВОМ: 540/1000 или 540/1000/540 ECO/1000 ECO об/мин. Таким образом для каждой области применения в распоряжении находится подходящий диапазон числа оборотов. Это экономит топливо и понижает уровень шума, поскольку езда производится при пониженном числе оборотов двигателя.



Подает достаточно давления.
Гидравлика.

В качестве основы выступает открытый гидравлический контур мощностью 60 л/мин. Серийный открытый гидравлический контур с 98 л/мин управляет навеской через первый насос, а также выносными гидросистемами через второй насос. Таким образом, ARION 400 может одновременно выполнять эти две функции. Кроме того, при активном использовании фронтального погрузчика или специального применения гидравлики вся мощность подачи может быть направлена на секции гидрораспределителя.

Гидрораспределитель может иметь до трех механических или две электронные плюс две механические секции. Комфортное и интуитивное управление обеими электронными секциями гидрораспределителя осуществляется посредством многофункционального джойстика с функцией ELECTROPILOT, при помощи которого можно контролировать как фронтальную навеску, так и фронтальный погрузчик.

Разъемы в задней части расположены таким образом, чтобы они были максимально доступными. Крепкие колпаки и резервуары для слива масла обеспечивают чистоту задней части трактора.

То, что нужно. Фронтальный погрузчик CLAAS.



Интегрированная конструкция.

Пристраиваемые консоли и рама специально разработаны для ARION 400. При помощи распорок до задней оси трактор и фронтальный погрузчик выполняют тяжелые работы без ограничения доступа к точкам обслуживания или уменьшения дорожного просвета. Консоли фронтального погрузчика, а также управление и провода, напрямую монтируются на заводе и поставляются уже в готовом для работы виде.

Два варианта управления.

Фронтальный погрузчик ARION 400 управляется посредством FLEXPILLOT (гидравлически приводимый управляющий клапан) или посредством многофункционального джойстика с функцией ELECTROPILOT. Обе системы отличаются высочайшим уровнем удобства в управлении.

Многофункциональный джойстик с функцией ELECTROPILOT.

Уникальный джойстик комбинирует управление коробкой передач и фронтальным погрузчиком. Таким образом ваша правая рука может оставаться на многофункциональном джойстике, что обеспечивает быструю погрузку. Левая рука в это время с помощью рычага REVERSHIFT меняет направление.

Для бесступенчатого регулирования максимальной скорости поднятия и опускания вы можете удобно адаптировать расход воды электронного устройства управления для фронтального погрузчика в CIS.

Надежная блокировка.

FITLOCK, безинструментальная блокировка балансира, в любой ситуации обеспечивает быстрое и прежде всего надежное сцепление. Быстродействующая сцепка MACH соединяет все гидравлические и электрические соединения при помощи одной рукоятки. Таким образом фронтальный погрузчик подсоединяется и отсоединяется в два счета, а покинуть кабину нужно всего один раз.

Точные параллельные направляющие.

Для ARION 400 возможна установка на заводе шести моделей фронтальных погрузчиков – серия FL с гидравлическими и серия FL C с механическими параллельными направляющими.

ARION	FL 120/ FL 120 C	FL 100/ FL 100 C	FL 80/ FL 80 C
430 CIS	<input type="checkbox"/>	<input type="checkbox"/>	–
420 CIS	<input type="checkbox"/>	<input type="checkbox"/>	–
410 CIS	<input type="checkbox"/>	<input type="checkbox"/>	<input type="checkbox"/>
Выс. подъема	м 4,15	4,00	3,85

Доступно – Недоступно



Монтаж и демонтаж фронтального погрузчика CLAAS отличается особенной легкостью, быстротой и надежностью.

Только один выход из кабины благодаря быстродействующей сцепке MACH и системе FITLOCK.

Фронтальный погрузчик CLAAS надежно подсоединен к рабочему инструменту и поддерживается опорными стойками.

Мультисцепка MACH – самый быстрый способ осуществить соединение.

Активная амортизация.

Гашение колебаний SHOCK ELIMINATOR эффективно защищает машину и механизатора от ударов и столкновений. SHOCK ELIMINATOR остается активным даже при полной загрузке.

Выше комфорт – выше производительность.

ARION 400 создает для механизатора такие рабочие условия, в которых он даже в длинные и напряженные рабочие дни может сохранять спокойствие и ясность мыслей. Концепция кабины и интегрированные системы способствуют концентрации внимания и снятию напряжения во время работы для достижения лучшего результата:

- Многофункциональный джойстик с системой управления коробкой передач и функцией ELECTROPILOT
- Кондиционер в серийной комплектации
- Поворотное сиденье на пневмоподвеске
- Электронная система управления задней навеской TCE 15 T с гасителем колебаний и внешние элементы управления на грязезащитных крыльях
- Стеклопакет на крыше кабины FOPS (Falling Object Protective Structure – защитная конструкция от падающих предметов)
- Простая и продуманная концепция техобслуживания



Больше чем просто рабочее место. Кабина.

Комфорт способствует эффективности.

При разработке кабины для инженеров CLAAS самыми значимыми были три фактора:

- У водителя трактора очень длинные рабочие дни
- Хороший круговой обзор является неременным условием для того, чтобы надежно и безопасно передвигать навесное оборудование
- Удобное рабочее место помогает сохранять здоровье

Исходя из этого CLAAS разработал тихую и просторную кабину, в которой можно расслабиться и продуктивно поработать, насладиться прохладительным напитком или в тишине провести телефонный разговор при помощи интегрированной в радиоприемник голосовой гарнитуры.



Различные положения сиденья обеспечивают удобство даже в длинные рабочие дни.

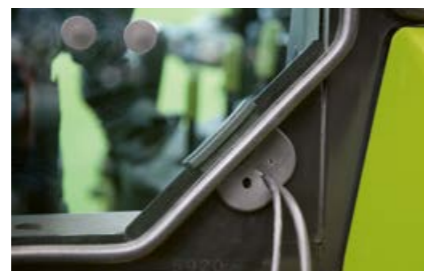

Кабелепровод на заднем стекле допускает использование различных диаметров почти для всех проводов.



Превосходный обзор фронтального погрузчика через стеклянный люк.



Комфорт способствует эффективности.

- Узкий и пониженный капот двигателя для хорошего обзора фронтального погрузчика и передней навески
- Новый дизайн заднего грязезащитного крыла для минимального загрязнения трактора и оптимального вида на обе стороны и задний рабочий агрегат
- Хороший обзор навесного оборудования
- Надежный и удобный вход благодаря широко открывающимся дверям, удобной ручке и самоочищающимся ступенькам
- Широкий люк FOPS в крыше для свободного обзора фронтального погрузчика
- Поворотное сиденье на пневмоподвеске

- Удобное пассажирское сиденье с ремнем безопасности
- Много отделений для хранения и практичных карманов
- Холодильное отделение для бутылок до 1,5 л
- MP3-плеер с радио и Bluetooth
- Мощный кондиционер в серийной комплектации





Все на своем месте.

На панели управления отображаются все необходимые данные. ARION 400 отличается простым интуитивным управлением; инструкции и пространные объяснения тут не нужны: вы просто садитесь и принимаетесь за работу. Расположение всех элементов управления великолепно адаптировано для любой работы.

Управление навеской TCE 15 T интегрировано в правую боковую консоль и находится поэтому в идеальной позиции для управления рабочими блоками задней части. Посредством большого вращающегося колеса легко настраивается рабочая глубина, а также подключение/отсоединение приводов.

Внешнее управление навеской на обоих задних грязезащитных крыльях легко доступно, так же как и внешнее управление валом отбора мощности. Это особенно практично при наполнении навозных бочек.



Все интуитивно понятно.

Рычаг коробки передач в ARION 400 – это вчерашний день: управление QUADRISHIFT осуществляется с помощью кнопок «+/-» и клавиши Shift на рычаге ручного управления дроссельной заслонкой. По желанию вы можете также переключать 4 автоматизированные группы и передачи (в зависимости от нагрузки) с помощью рычажка на многофункциональном джойстике (опция). Педаль сцепления нужна теперь только чтобы маневрировать, а не набирать скорость.

Режим пашни и транспортировки.

Посредством переключателя на правой консоли выбор осуществляется между двумя настройками коробки передач «Пашня» и «Транспортировка».

- Режим пашни: переключение ступеней под нагрузкой путем нажатия кнопки, смена групп с помощью кнопки «+/-» и клавиши Shift
- Режим транспортировки: переключение всех групп и ступеней под нагрузкой путем нажатия кнопки

По желанию CIS QUADRACTIV в ARION 400 перенимает включение автоматки коробки передач. Режим езды вы можете свободно выбрать на бортовом компьютере.



Выбор «режима пашни» или «режима транспортировки».



Дополнительно к классической функции переключения поворотов REVERSHIFT предлагает функцию расцепления.

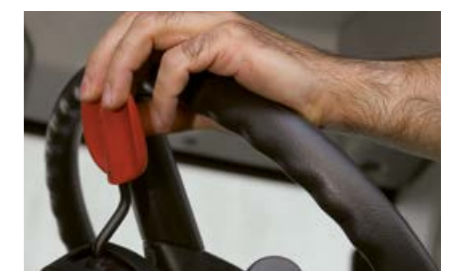



- 1 Переключение групп и ступеней нагрузки при помощи QUADRISHIFT
- 2 Функция F3 и F4
- 3 «Плавающее» положение
- 4 Гидравлическая блокировка приставок к фронтальному погрузчику
- 5 Включение/выключение функции ELECTROPILOT

- Приставка – загрузка и опрокидывание
- Опускание и поднятие фронтального погрузчика и подъемника



Точная работа.

В ARION 400 многофункциональный джойстик удобно интегрирован в подлокотник сиденья, и вам не надо каждый раз к нему тянуться. При этом вы полностью сохраняете контроль.

Так с помощью многофункционального джойстика с функцией ELECTROPILOT можно управлять двумя электронными секциями гидрораспределителя.

Также и коробка передач QUADRISHIFT управляется просто при помощи касания переключателя на многофункциональном джойстике. Промежуток между переключением и гидравлическим процессом теперь не является необходимым и принесет ощутимые преимущества при работе с фронтальным погрузчиком, при жатве с помощью передней или задней навесной комбинации или прицепной косилки и при сеянии рядами.



ELECTROPILOT.

Две электронные секции гидрораспределителя могут управляться пропорционально при помощи многофункционального джойстика. Существует возможность обеспечить этими секциями фронтальный погрузчик, фронтальный подъемник и подключение в задней части трактора или два гидравлических подсоединения в задней части трактора.

Количество проходов обеих секций гидрораспределителя, а также управление временем, легко настраивается в CIS, так что достаточно легкого касания, чтобы достичь всего пути гидравлического цилиндра.



Многофункциональный джойстик с функцией ELECTROPILOT облегчает вашу работу за счет совмещения управления коробкой передач и двумя электронными секциями гидрораспределителя, что определенно делает комфортнее не только управление комбинациями рабочих устройств, но и работы с фронтальным погрузчиком.

CIS.

Интеллектуальность экономит время и силы.



Просто лучше.
ARION 400 с CIS.

Также и в компактном ARION 400 вы извлечете пользу из технологии Великих. С системой CLAAS INFORMATION SYSTEM (CIS) ARION 400 предлагает вам максимум комфорта CLAAS.

Благодаря CIS одновременное задействование нескольких клавиш или рычагов при сложных маневрах уходит в прошлое. CIS управляет за вас коробкой передач, валом отбора мощности или электронными секциями гидрораспределителя автоматически. Ваши руки и голова будут свободны для других, более важных задач, вы извлечете максимум из своего ARION 400. Продуктивность и эффективность – день за днем.



Наглядный дисплей CIS.

Дисплей CIS установлен в поле вашего зрения на приборной доске и быстро настраивается при помощи поворотной ручки и кнопки ESC.

Простое построение меню и логичная символика облегчают управление. Вы можете в любое время адаптировать все функции автоматике к рабочим условиям и пожеланиям механизатора.



- 1 Навигация по меню
- 2 Выбор
- 3 Кнопка ESC

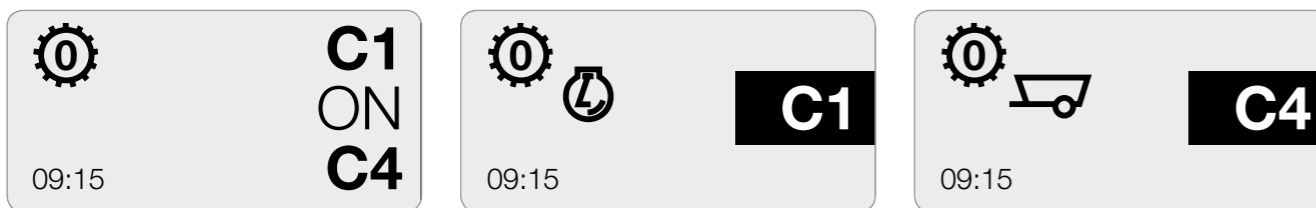

Пример настройки стартовой передачи при помощи дисплея CIS.

Настройка с помощью системы CIS.

- Точки переключения АКПП HEXACTIV
- Начальная передача АКПП QUADRISHIFT
- Прогрессивность механизма реверсирования REVERSHIFT
- Отключение сцепления при смене направления
- Настройка временных и количественных параметров электронных секций гидрораспределителя на многофункциональном джойстике
- На бортовом компьютере отображаются данные об обработанной площади, производительности, потреблении топлива и оставшееся время работы
- Индикация интервалов техобслуживания

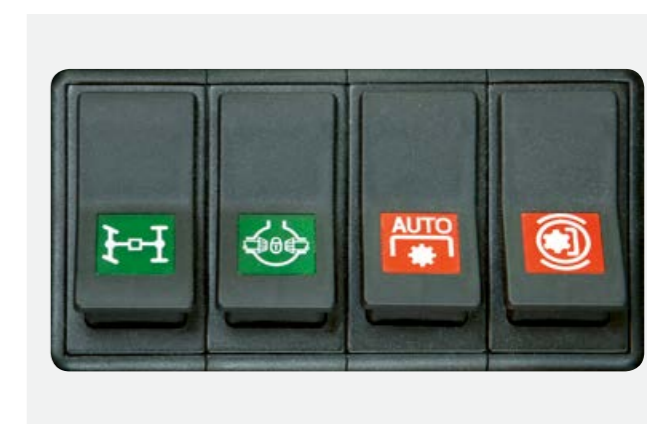

Быстрее на краю поля.

CLAAS как опытный производитель сельскохозяйственных машин знает, как важно ваше время и как ценна концентрация в работе. Для того чтобы облегчить ваш ежедневный труд, мы разработали простые и рациональные функции автоматике.

Все функции автоматике легко адаптируются к любому применению и управлению. Механизатор работает спокойно, точно и без стресса. Это экономит на поле время и оптимизирует рабочие процессы каждый день.

Кроме того, была создана система защиты механики, как карданный вал и блокировка дифференциалов, и уменьшен износ шин, чтобы расходы и время простоя были как можно меньше.



У ARION 400 имеются следующие автоматические функции:

- Автоматика вала отбора мощности управляется в соответствии с положением задней навески, что оптимально при прокладывании ротационной бороны
- Автоматическое подключение и отключение механизма блокировки дифференциала в соответствии с положением задней навески идеально при вспашке
- Настройка временных и количественных параметров электронных секций гидрораспределителя на многофункциональном джойстике
- Автоматическое подключение и отключение полного привода в зависимости от скорости

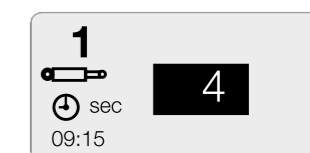
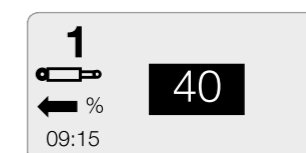
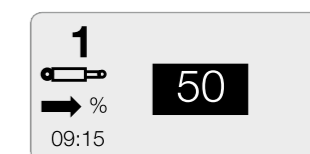
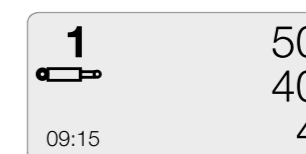

Настройка времени и количества проходов в дисплее CIS



Название, говорящее само за себя.

Весь профессионализм CLAAS в области электроники воплощен в одном продукте: EASY.

Название соответствует содержанию: EASY упрощает работу во всех сферах, от настройки машины и систем рулевого управления до программного обеспечения.

Go on. Go easy.

Программа EASY имеет четыре области специализации, которые в совокупности образуют эффективный комплекс:

- on board (бортовые системы) – управление и оптимизация производительности из кабины
- on field (полевые работы) – увеличение производительности в поле
- on track (движение) – системы удаленного контроля и дистанционная диагностика
- on farm (ферма) – программное обеспечение для предприятий сельского хозяйства

Еще больше контроля. Терминалы и системы управления CLAAS.



Как раз то, что вам нужно.

Мобильные дисплеи CLAAS представляют собой гибкие решения для ISOBUS и системы параллельного вождения. Терминал можно снять с трактора или уборочной машины и установить на другой трактор или другую машину в зависимости от сезона и области применения. Закажите ARION 400, оснащенный в зависимости от ваших потребностей:

Терминал S10:

- Терминал, оснащенный сенсорным дисплеем 10,4" с высоким разрешением
- Функции управления и ISOBUS
- Вывод изображений с макс. 4 камер

Терминал S7:

- Терминал, оснащенный сенсорным дисплеем 7" с высоким разрешением
- Функции управления

GPS COPILOT:

- Светодиодное табло
- Помощь при параллельном вождении

Для большей гибкости и расширения эксплуатационных возможностей системы навигации CLAAS могут работать со спутниковыми системами на базе GPS и ГЛОНАСС.

Подробную информацию по этой теме можно узнать из брошюры по системам рулевого управления CLAAS или у дилера CLAAS.

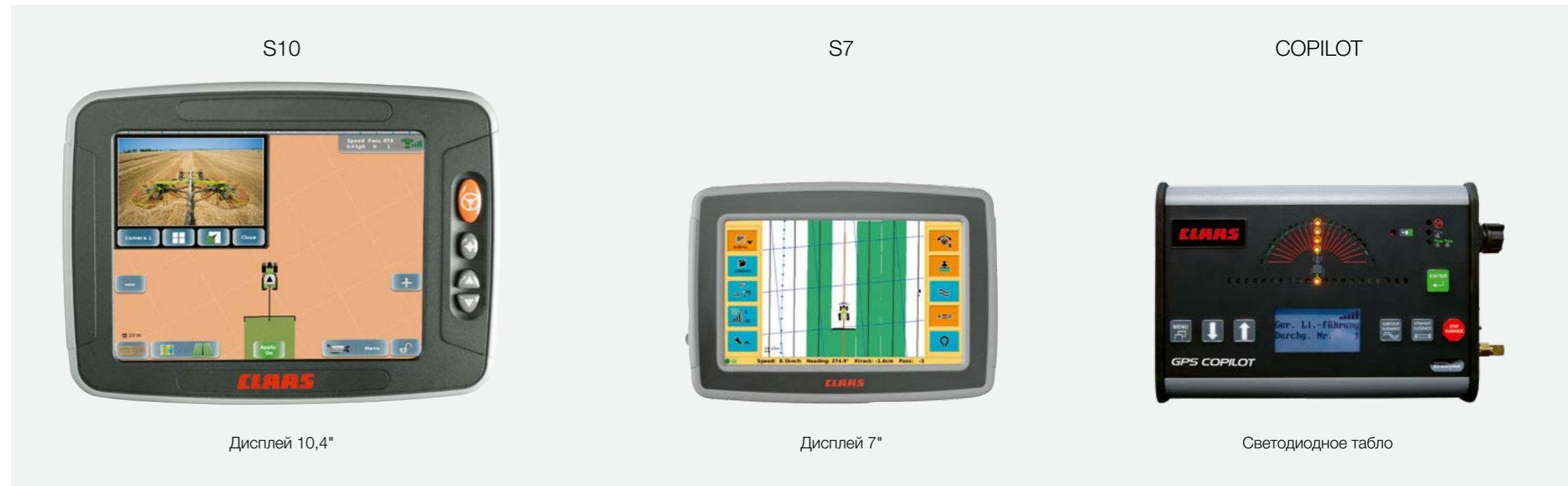

ARION 400 с GPS PILOT FLEX.

GPS PILOT FLEX оборудован электрическим рулевым колесом, позволяющим добиться максимальной точности рулевого управления. Важным плюсом системы GPS PILOT FLEX является разностороннее использование. Рулевое колесо можно легко установить на машины сезонного использования, такие как зерноуборочные и кормоуборочные комбайны, чтобы в результате использовать GPS PILOT FLEX при высева на тракторе. Рулевое колесо также можно устанавливать на более ранние машины CLAAS или на машины других производителей. Вам предоставляются разнообразные возможности. Вы можете использовать уже имеющееся оборудование GPS PILOT на отдельных машинах и менять только рулевое колесо или полностью переустанавливать все основные компоненты с машины на машину.

Разнообразные аргументы:

- Гидравлическая система не задействована
- Быстрая смена системы рулевого управления между разными машинами
- Все функции GPS PILOT



Простой пуск GPS COPILOT.

GPS COPILOT от CLAAS является базовым вариантом спутниковой системы, который выполняет множество функций. Механизатор управляет машиной с помощью спутникового GPS-сигнала EGNOS (бесплатного в использовании) с точностью от +/- 15 до 30 см по параллельным линиям либо повторяющимся контурам. Система позволяет полностью использовать всю ширину захвата машины и снижает вероятность пересечений. Это гарантирует высокое качество работы и сокращение затрат времени даже в темное время суток и при неблагоприятных погодных условиях.

Идеально подходит для следующих вариантов применения:

- Основная обработка почвы
- Внесение минеральных удобрений
- Внесение органических удобрений
- Внесение твердых органических удобрений
- Известкование
- Все работы без ориентиров (колеи)

Просто. Надежно. Гарантированно. Сервис и техобслуживание CLAAS.

ARION 400 отличается высокой степенью безотказности.

Техобслуживание, запасные части, сервис: команда CLAAS сделает все, чтобы свести к минимуму время простоя ARION 400. Для эффективного техобслуживания мы разработали интересные решения, а хорошо подготовленная машина обеспечивает оптимальную надежность при вводе в эксплуатацию. Приоритетной задачей нашей компании является обеспечение исправности и долговечности оборудования. Так как мы знаем: ваш трактор – это залог вашего успеха.



Техобслуживание должно быть простым.

Быстрое техобслуживание.

Ежедневный технический уход должен быть особенно простым, ведь опыт показывает: никто не выполняет с удовольствием сложную и неудобную работу.

- Контроль состояния масла производится при закрытом капоте двигателя
- Цельный капот двигателя удобно открывается одной рукой
- Полный обзор моторного отсека при открытом капоте
- Одно касание рычага – и газонаполненный амортизатор открывает пакет охлаждения
- Пакет охлаждения остается открытым, чтобы вы могли безопасно почистить радиаторы
- Доступ к точкам ежедневного обслуживания, таким как фильтр вентилятора двигателя, осуществляется просто и без использования инструментов

Простое обслуживание и большие интервалы между профилактическими осмотрами сокращают время простоев и вместе с этим ваши затраты.



Большой бак для горючего ARION 400 минимизирует время заправки, а следовательно, и простоя. Со 175 л вместимости он позволяет длительно и продуктивно работать.



Простой уход.

Внутренняя обшивка кабины выполнена из грязеотталкивающего, прочного и легкого в уходе материала. Она чистится быстро и легко. Пол можно вычистить без проблем при помощи резинового шланга с водой.

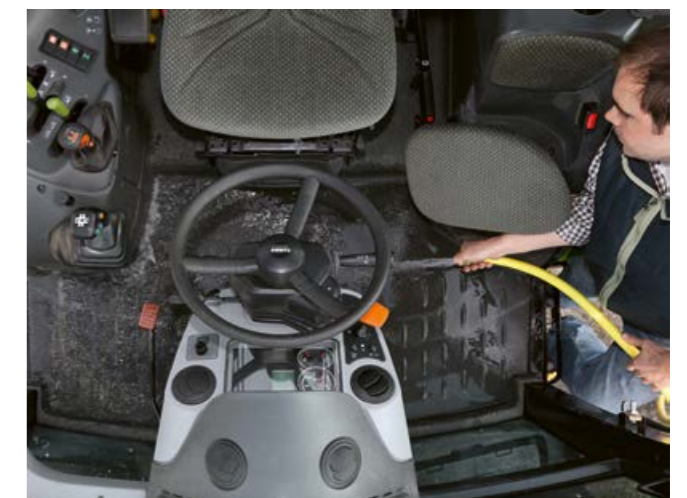

Удаленное обслуживание. Обслуживание CLAAS.



CLAAS ORIGINAL. Для долгого срока службы машины.

Специалисты First CLAAS Service дилерской сети CLAAS во всем мире круглосуточно обеспечивают бесперебойную поставку запасных частей и высокое качество сервисного обслуживания. Они обладают необходимыми знаниями и опытом и всегда готовы помочь вам и вашей машине. Вы можете быть уверены, что мы всегда сможем доставить вам нужную деталь, причем это будут фирменные запчасти CLAAS ORIGINAL, отличающиеся высочайшим качеством изготовления, прекрасной работой и долговечностью.

Мы там же, где и вы.

Наш центральный склад запчастей в городе Хамм (Германия) быстро и надежно доставит оригинальные запчасти CLAAS ORIGINAL в любую точку мира. Развитая сеть партнеров компании CLAAS во всем мире гарантирует, что детали придут быстро и точно по адресу, где бы вы ни находились.



Международный центр логистики CLAAS вмещает более 135 000 различных запасных частей на площади 40 000 м².



В лучших руках.

Дилеры CLAAS во всем мире входят в число лучших мастерских по ремонту и обслуживанию сельскохозяйственной техники. Все мастера имеют высочайшую квалификацию, в их распоряжении все необходимые специальные и диагностические инструменты. Сервис CLAAS предполагает профессиональный подход, который полностью соответствует вашим ожиданиям по части компетентности и надежности.

Думайте об экономии, обеспечьте себе успех!

Растущее давление расходов и сжатые сроки в течение сезона требуют от вас мер, которые могли бы обеспечить эксплуатационную готовность вашей машины и по окончании установленной законом двенадцатимесячной гарантии. Для этого CLAAS предлагает индивидуальные и финансово прозрачные сервисные продукты, призванные гарантировать вам высокий уровень надежности и эффективности. Вы можете выбрать один из сервисных пакетов CLAAS в зависимости от ваших потребностей: послеуборочная проверка, договор о техобслуживании и MAXI CARE (продление гарантии). Для вас это означает предвидимые затраты и минимальный риск выхода из строя вашей машины.

Послеуборочная проверка CLAAS:

Послеуборочная проверка CLAAS – это компетентная диагностика, опытное определение слабых мест и профессиональное заключение о техническом состоянии машины.

Договор о техобслуживании CLAAS:

По договору о техобслуживании CLAAS ваш дилер CLAAS берет на себя проведение всех работ по техобслуживанию вашей машины CLAAS.

CLAAS MAXI CARE:

Продление гарантии на ваши уборочные машины, тракторы и телескопические погрузчики обеспечивает предоставление оригинальных запасных частей CLAAS ORIGINAL и проведение ремонтных работ, которые могут потребоваться при наступлении гарантийного случая.

Основные преимущества:

- Увеличенный срок службы вашей машины
- Профессионально оборудованная мастерская вашего дилера
- Консультации по вопросам специального оборудования и дооснащения
- Гарантированное сохранение работоспособности вашей машины
- Минимизация времени простоев
- Четкое планирование расходов
- Длительное сохранение стоимости
- Рекомендуемое использование запасных частей и эксплуатационных материалов CLAAS ORIGINAL

Для любых требований.



Для всех найдется подходящий аргумент.



Для любого применения.

- Четырехцилиндровые двигатели DPS, макс. мощность от 100 до 130 л.с. в соответствии со стандартом ISO TR 14396
- Повышение мощности на 10 л.с. для всех моделей
- КПП QUADRISHIFT с автоматической системой переключения QUADRACTIV
- Автоматика вала отбора мощности
- До 4-х секций гидрораспределителя
- Макс. гидравлическая мощность 98 л/мин
- Интегрированная передняя навеска и ВОМ

Для любых запросов.

- Люк FOPS в крыше и узкий пониженный капот двигателя для оптимального обзора фронтального погрузчика и передней навески
- Многофункциональный джойстик с функцией ELECTROPILOT для управления коробкой передач и двумя электронными секциями гидрораспределителя
- CLAAS INFORMATION SYSTEM (CIS)
- Большая колесная база и оптимальное распределение веса
- Задняя навеска с электронным регулированием и гашением колебаний
- Поворотное сиденье на пневмоподвеске
- Мощный кондиционер и холодильное отделение

ARION		430	420	410
Двигатель				
Производитель		DPS	DPS	DPS
Количество цилиндров/наддув		4/П ¹	4/П ¹	4/П ¹
Система впрыска Common Rail		●	●	●
Рабочий объем	см ³	4525	4525	4525
Номинальное число оборотов	об/мин	2200	2200	2200
Число оборотов при макс. мощности	об/мин	2100	2000	2000
Мощность (ECE R24)	кВт/л.с.	88/133	81/122	75/113
Значение омологации (97/68 EG ²)	кВт/л.с.	98/133	90/122	83/113
Мощность при номинальном числе оборотов (ECE R 120 ³)	кВт/л.с.	85/115	77/105	70/95
Пиковая мощность (ECE R 120 ³)	кВт/л.с.	88/120	81/110	75/100
Пиковая мощность с СРМ (ECE R 120 ³)	кВт/л.с.	95/130	88/120	81/110
Диапазон постоянной мощности	об/мин	400	400	300
Макс. крутящий момент (ECE R 120 ³)	Нм	495	465	420
Макс. крутящий момент с СРМ (ECE R 120 ³)	Нм	510	500	460
Част. вращ. при макс. крутящ. моменте	об/мин	от 1200 до 1650	от 1300 до 1650	от 1000 до 1650
Запас крутящего момента	%	31	39	40
Макс. емкость топливного бака	л	175	175	175
Интервал замены масла	ч	500	500	500
Коробка передач				
Число передач вперед/назад		16/16	16/16	16/16
Мин. скорость при 2200 об/мин	км/ч	1,97	1,97	1,97
Макс. скорость	км/ч	40	40	40
Реверсивный механизм REVERSHIFT		●	●	●
Число передач под нагрузкой		4	4	4
Число групп передач с электронным управлением QUADRACTIV		○	○	○
Многофункциональный джойстик для управления КПП ⁴		○	○	○
Мин. скорость при замедленном ходе	км/ч	0,49	0,49	0,49
Задний мост				
Электрогидравлическая блокировка дифференциалов		●	●	●
Автомат блокировки дифференциалов		●	●	●
Макс. размер шин задних колес		650/60 R 38	600/65 R 38	600/65 R 38
Вал отбора мощности				
Многодисковое сцепление в масляной ванне		●	●	●
Внешнее управление		○	○	○
540/1000		●	●	●
540/540E/1000/1000E		○	○	○
Управление ВОМ		○	○	○
Сменный хвостовик ВОМа		●	●	●
Количество шлицов		6/21	6/21	6/21

1 П: Турбокомпрессор и охладитель нагнетаемого воздуха
 2 Данные явл. решающими для постановки на учет. Мощность 97/68/EG идентична 2000/25/EG.
 3 Соответствует ISO TR 14396
 4 Только в комбинации с ELECTROPILOT

● В серийной комплектации ○ Опция □ Доступно – Недоступно

ARION		430	420	410
Полный привод				
Электрогидравлическая система управления		●	●	●
Автомат полного привода		●	●	●
Максимальный угол поворота колес	град.	55	55	55
Угол продольного наклона	град.	6	6	6
Угол качания передней оси	град.	10	10	10
Радиус поворота	м	4,4	4,4	4,4
Ширина колеи	мм	1950	1950	1950
с шинами		13.6 R 28	13.6 R 28	13.6 R 28
Зафиксированные или поворотные грязезащитные крылья		○	○	○
Гидравлическая система				
Макс. рабочее давление	бар	195	195	195
Открытый гидравлический контур		○	○	○
Подача масла при номинальном числе оборотов	л/мин	60	60	60
Открытый гидравлический контур с суммированием производительности насосов		●	●	●
Подача масла при номинальном числе оборотов	л/мин	98	98	98
Регулируемая подача		●	●	●
ELECTROPILOT (2 электронные секции гидрораспределителя, управляемые многофункциональным джойстиком)		○	○	○
Кол-во гидрораспределителей	мин./макс.	2/4	2/4	2/4
Задняя навеска				
Макс. усилие на подъем	кг	6500	6500	6500
Постоянное усилие на 610 мм	кг	4100	4100	4100
Гаситель колебаний		●	●	●
Внешнее управление задней навеской		●	●	●
Гидравлический тормоз прицепа		●	●	●
Пневматическая тормозная система		○	○	○
Кабина				
Кондиционер		●	●	●
CIS (CLAAS INFORMATION SYSTEM)		●	●	●
Функции бортового компьютера		○	○	○
Регулируемая рулевая колонка		●	●	●
Холодильник		○	○	○
Пассажирское сиденье		○	○	○
MP3, Bluetooth, радио		○	○	○
Сиденье механизатора на пневмоподвеске, поворотное		○	○	○
Сиденье на механической подвеске		●	●	●
Уровень шума	дБ(А)	72	72	72

Компания CLAAS постоянно прилагает все усилия к тому, чтобы ее изделия соответствовали требованиям практики. Поэтому мы оставляем за собой право на изменения в интересах технического прогресса. Приведенные в данном проспекте данные и иллюстрации являются ориентировочными и могут содержать информацию о специальном оборудовании, которое не входит в стандартный объем поставки. Настоящий проспект напечатан для распространения во всех странах мира. Информацию об оснащении машин вы можете получить из прайс-листов вашего регионального дилера. На некоторых фотографиях оборудование частично изображено без защитных устройств для демонстрации принципа его работы. Ни в коем случае не делайте этого самостоятельно во избежание получения травм. В остальном руководствуйтесь указаниями в инструкции по эксплуатации. Все технические характеристики двигателей относятся только к Директиве ЕС по нормам токсичности OF Stage. Упоминание стандарта Tier служит исключительно для информации и улучшения понимания. Это не предполагает разрешение для регионов, в которых регулирование норм токсичности OF осуществляется в соответствии со стандартом Tier.

● В серийной комплектации ○ Опция □ Доступно – Недоступно

ARION		430	420	410
Габариты				
Задние колеса		18.4 R 34	16.9 R 34	16.9 R 34
Передние колеса		14.9 R 24	13.6 R 24	13.6 R 24
Высота				
Общая высота (a)	мм	2761	2736	2736
Середина заднего моста – верхняя кромка кабины (b)	мм	1986	1986	1986
Длина				
Колесная база (c)	мм	2564	2564	2564
Длина (без передних дополнительных грузов) (d)	мм	4442	4442	4442
Дорожный просвет				
Передняя ось (e)	мм	466	441	441
Задняя ось (f)	мм	455	430	430
Вес				
Задние колеса		18.4 R 38	18.4 R 38	16.9 R 38
Передние колеса		14.9 R 28	14.9 R 28	13.6 R 28
Масса без балластов	кг	4900	4900	4800
Макс. фронтальный балласт без передней навески	кг	718	718	718
Распределение веса с балластом (сзади/спереди)	%	50/50	50/50	49/51
Макс. допустимая общая масса	кг	8800	8800	8800

ARION		430	420	410
Шины				
Задние колеса	Передние колеса			
16.9 (420/85) R 34	13.6 (340/85) R 24	<input type="checkbox"/>	<input type="checkbox"/>	<input type="checkbox"/>
480/70 R 34	340/85 R 24	<input type="checkbox"/>	<input type="checkbox"/>	<input type="checkbox"/>
480/70 R 34	380/70 R 24	<input type="checkbox"/>	<input type="checkbox"/>	<input type="checkbox"/>
480/75 R 34	380/75 R 24	<input type="checkbox"/>	<input type="checkbox"/>	<input type="checkbox"/>
540/65 R 34	440/65 R 24	<input type="checkbox"/>	<input type="checkbox"/>	<input type="checkbox"/>
18.4 (460/85) R 34	14.9 (380/85) R 24	<input type="checkbox"/>	<input type="checkbox"/>	<input type="checkbox"/>
520/70 R 34	420/70 R 24	<input type="checkbox"/>	<input type="checkbox"/>	<input type="checkbox"/>
600/65 R 34	480/65 R 24	<input type="checkbox"/>	<input type="checkbox"/>	<input type="checkbox"/>
13.6 (340/85) R 38	11.2 (280/85) R 28	–	<input type="checkbox"/>	<input type="checkbox"/>
16.9 (420/85) R 38	13.6 (340/85) R 28	<input type="checkbox"/>	<input type="checkbox"/>	<input type="checkbox"/>
480/70 R 38	380/70 R 28	<input type="checkbox"/>	<input type="checkbox"/>	<input type="checkbox"/>
540/65 R 38	440/65 R 28	<input type="checkbox"/>	<input type="checkbox"/>	<input type="checkbox"/>
18.4 (460/85) R 38	14.9 (380/85) R 28	<input type="checkbox"/>	<input type="checkbox"/>	<input type="checkbox"/>
600/65 R 38	480/65 R 28	<input type="checkbox"/>	<input type="checkbox"/>	<input type="checkbox"/>
520/70 R 38	420/70 R 28	<input type="checkbox"/>	<input type="checkbox"/>	<input type="checkbox"/>
600/60 R 38 ¹	480/60 R 28	<input type="checkbox"/>	<input type="checkbox"/>	<input type="checkbox"/>
650/60 R 38 ¹	520/60 R 28	<input type="checkbox"/>	–	–
16.9-34 ²	14.9-24 ²	<input type="checkbox"/>	<input type="checkbox"/>	<input type="checkbox"/>
18.4 (480/80) R 34 ²	14.9 (400/80) R 24 ²	<input type="checkbox"/>	<input type="checkbox"/>	<input type="checkbox"/>
18.4 (480/80) R 38 ²	14.9 (400/80) R 28 ²	<input type="checkbox"/>	<input type="checkbox"/>	<input type="checkbox"/>



- 1 Шины ХеоВиб
2 Шина с индустриальным протектором

● В серийной комплектации ○ Опция □ Доступно – Недоступно

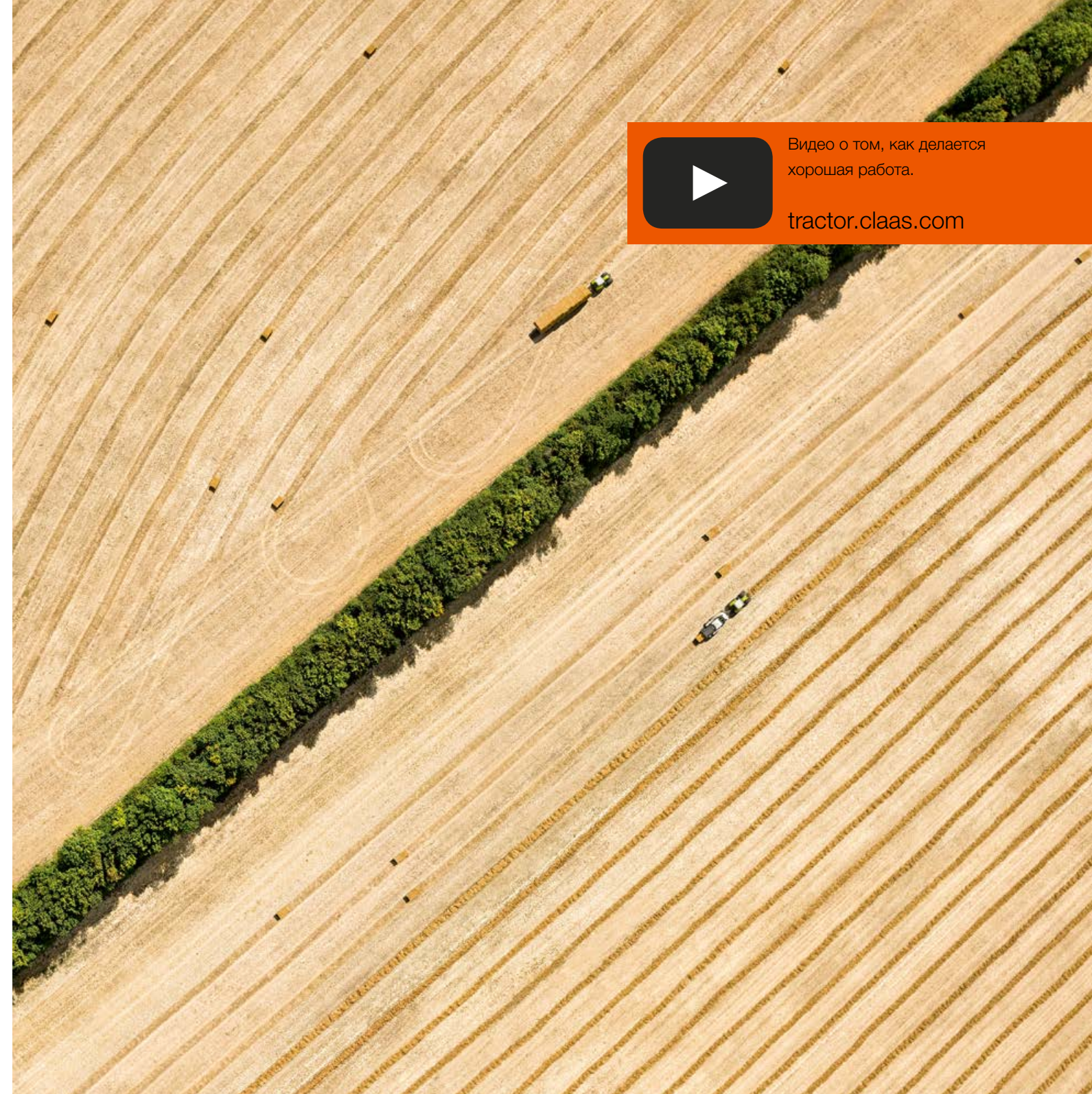

Видео о том, как делается хорошая работа.

tractor.claas.com

Отличная работа. Тракторы CLAAS.

CLAAS KGaA mbH
Mühlenwinkel 1
33428 Harsewinkel
Deutschland
Tel. +49 5247 12-0
claas.com
LRC / 334015000315 KK LC 0320 / 00 0256 390 7